

ΑΝΑΡΤΗΤΕΑ ΣΤΟ ΔΙΑΔΙΚΤΥΟ

**ΠΡΟΚΗΡΥΞΗ ΣΥΝΟΠΤΙΚΟΥ ΔΙΑΓΩΝΙΣΜΟΥ**

**ΜΕ ΑΝΤΙΚΕΙΜΕΝΟ:**

**«Προμήθεια, μελέτη και εγκατάσταση φωτοβολταϊκού εξοπλισμού πιλοτικής φωτοβολταϊκής πρόσοψης του Smart Home ΕΚΕΤΑ»**

**ΧΡΟΝΟΣ ΚΑΙ ΤΟΠΟΣ ΔΙΕΝΕΡΓΕΙΑΣ ΔΙΑΓΩΝΙΣΜΟΥ**

<b>Ημερομηνία και ώρα</b>	<b>Τόπος</b>
<b>08-02-2021, ώρα 12:00 μ.μ.</b>	<b>6<sup>ο</sup> χλμ. οδού Χαριλάου - Θέρμης 57001 Θέρμη - Θεσσαλονίκη</b>

**Αρ. Διακήρυξης: 497/2021**

**ΕΘΝΙΚΟ ΚΕΝΤΡΟ ΕΡΕΥΝΑΣ & ΤΕΧΝΟΛΟΓΙΚΗΣ ΑΝΑΠΤΥΞΗΣ (ΕΚΕΤΑ)/  
ΙΝΣΤΙΤΟΥΤΟ ΤΕΧΝΟΛΟΓΙΩΝ ΠΛΗΡΟΦΟΡΙΚΗΣ ΚΑΙ ΕΠΙΚΟΙΝΩΝΙΩΝ (ΙΠΤΗΛ)**

6<sup>ο</sup> χλμ. Χαριλάου - Θέρμης  
57001 Θέρμη, Θεσσαλονίκη

**Πληροφορίες:** κ. Ιάκωβος Μιχαηλίδης

Τηλ: +30 2310 464160 (εσ. 127)

Fax: +30 2310 464164

e-mail: [michaild@iti.gr](mailto:michaild@iti.gr)

Θέρμη Θεσσαλονίκης, 26-01-2021

Αρ. Πρωτ. 497

## ΔΙΑΚΗΡΥΞΗ

Το Εθνικό Κέντρο Έρευνας και Τεχνολογικής Ανάπτυξης (ΕΚΕΤΑ) / Ινστιτούτο Τεχνολογιών Πληροφορικής και Επικοινωνιών (ΙΠΤΗΛ)

Έχοντας υπόψη τις διατάξεις:

1. Του Ν. 4412/2016 (ΦΕΚ Α' 147/08.08.2016) «Δημόσιες Συμβάσεις Έργων, Προμηθειών και Υπηρεσιών (προσαρμογή στις Οδηγίες 2014/24/ΕΕ και 2014/25/ΕΕ)», όπως τροποποιήθηκε και ισχύει,
2. Του Ν. 4270/2014 (ΦΕΚ Α' 143/28.06.2014) «Αρχές δημοσιονομικής διαχείρισης και εποπτείας (ενσωμάτωση της Οδηγίας 2011/85/ΕΕ) –δημόσιο λογιστικό και άλλες διατάξεις», όπως τροποποιήθηκε και ισχύει,
3. Του Ν. 4250/2014 (ΦΕΚ Α' 74/26.03.2014) «Διοικητικές Απλουστεύσεις -Καταργήσεις, Συγχωνεύσεις Νομικών Προσώπων και Υπηρεσιών του Δημοσίου Τομέα -Τροποποίηση Διατάξεων του π.δ. 318/1992 (Α' 161) και λοιπές ρυθμίσεις» όπως τροποποιήθηκε και ισχύει,
4. Του Ν. 4310/2014 (ΦΕΚ Α' 258/08.12.2014) «Έρευνα, Τεχνολογική Ανάπτυξη και Καινοτομία και άλλες διατάξεις» όπως τροποποιήθηκε και ισχύει,
5. Του Ν. 4485/2017 (ΦΕΚ Α' 114 /04.08.2017) «Οργάνωση και λειτουργία της ανώτατης εκπαίδευσης, ρυθμίσεις για την έρευνα και άλλες διατάξεις», όπως τροποποιήθηκε και ισχύει,
6. Του Ν. 3861/2010 (ΦΕΚ Α' 112/13.07.2010) «Ενίσχυση της διαφάνειας με την υποχρεωτική ανάρτηση νόμων και πράξεων των κυβερνητικών, διοικητικών και αυτοδιοικητικών οργάνων στο διαδίκτυο "Πρόγραμμα Διαύγεια" και άλλες διατάξεις», όπως τροποποιήθηκε και ισχύει,
7. Του Ν. 4013/2011 (ΦΕΚ 204 Α'/15.09.2011) «Σύσταση Ανεξάρτητης Αρχής Δημοσίων Συμβάσεων και Κεντρικού Ηλεκτρονικού Μητρώου Δημοσίων Συμβάσεων ... και άλλες διατάξεις», όπως τροποποιήθηκε και ισχύει,
8. Του Ν. 4727/2020 (ΦΕΚ Α' 184/23-09-2020) «Ψηφιακή Διακυβέρνηση (Ενσωμάτωση στην Ελληνική Νομοθεσία της Οδηγίας (ΕΕ) 2016/2102 και της Οδηγίας (ΕΕ) 2019/1024) Ηλεκτρονικές Επικοινωνίες (Ενσωμάτωση στο Ελληνικό Δίκαιο της Οδηγίας (ΕΕ) 2018/1972) και άλλες διατάξεις»,
9. Του Π.Δ. 80/2016 (ΦΕΚ Α' 145/05.08.2016) «Ανάληψη υποχρεώσεων από τους Διατάκτες», όπως τροποποιήθηκε και ισχύει,
10. Του Π.Δ. 28/2015 (ΦΕΚ Α' 34/21.03.2015) «Κωδικοποίηση διατάξεων για την πρόσβαση σε δημόσια έγγραφα και στοιχεία»,

11. Της με αρ. 57654/23.5.2017 (ΦΕΚ Β' 1781/23.05.2017) Απόφασης του Υπουργού Οικονομίας και Ανάπτυξης «Ρύθμιση ειδικότερων θεμάτων λειτουργίας και διαχείρισης του Κεντρικού Ηλεκτρονικού Μητρώου Δημοσίων Συμβάσεων (ΚΗΜΔΗΣ) του Υπουργείου Οικονομίας και Ανάπτυξης»,
12. Των σε εκτέλεση των ανωτέρω νόμων εκδοθεισών κανονιστικών πράξεων, των λοιπών διατάξεων που αναφέρονται ρητά ή απορρέουν από τα οριζόμενα στα συμβατικά τεύχη της παρούσας, καθώς και του συνόλου των διατάξεων του ασφαλιστικού, εργατικού, κοινωνικού, περιβαλλοντικού και φορολογικού δικαίου που διέπει την ανάθεση και εκτέλεση της παρούσας σύμβασης, έστω και αν δεν αναφέρονται ρητά παραπάνω,
13. Του Π.Δ. 77/2000 (ΦΕΚ Α' 65/10.03.2000) «Σύστασης ΕΚΕΤΑ», όπως τροποποιήθηκε από το Π.Δ. 82/2002 (ΦΕΚ Α' 59/27.03.2002) και το Π.Δ. 161/2007 (ΦΕΚ Α' 202/23.08.2007), την παρ. 4 του άρθρου 5 «Συγχωνεύσεις ερευνητικών φορέων» του Ν. 4051/2012 (ΦΕΚ Α' 40/29.02.2012) «Ρυθμίσεις συνταξιοδοτικού περιεχομένου και άλλες επείγουσες ρυθμίσεις εφαρμογής του Μνημονίου Συνεννόησης του Ν. 4046/2012» και του άρθρου 7 του Ν. 4109/2013 (ΦΕΚ Α' 16/23.01.2013),
14. Του Εσωτερικού Κανονισμού Λειτουργίας του Ε.Κ.Ε.Τ.Α., ο οποίος εγκρίθηκε με την Υ.Α. 747(ΦΟΡ)115/2005 (ΦΕΚ Β' 125/03.02.2005),
15. Τη Σύμβαση επιχορήγησης του ερευνητικού έργου «PLUG-N-play passive and active multi-modal energy HARVESTing systems, circular economy by design, with high replicability for Self-sufficient Districts Near-Zero Buildings»- «PLUG-N-HARVEST», με αριθμό συμβολαίου 768735, το οποίο χρηματοδοτείται από την Ευρωπαϊκή Επιτροπή, μέσω του Προγράμματος Πλαισίου «HORIZON 2020»,
16. Την απόφαση της υπ' αρ. 419<sup>ης</sup> Συνεδρίας της 23<sup>ης</sup>-12-2020 του Διοικητικού Συμβουλίου του ΕΚΕΤΑ για τη διενέργεια του παρόντος Συνοπτικού Διαγωνισμού, τον ορισμό της Επιτροπής διαγωνισμού/αξιολόγησης προσφορών και τον ορισμό της Επιτροπής Παραλαβής,
17. Τη με αριθμ. ΤΔ-012544-2021/22.01.2021 Απόφαση δέσμευσης πίστωσης του ΕΚΕΤΑ (ΑΔΑ: Ω34Σ469ΗΡ8-Ζ4Γ),

## ΠΡΟΚΗΡΥΣΣΕΙ

Συνοπτικό Διαγωνισμό με πρόσκληση για υποβολή προσφορών με αντικείμενο:

**«Προμήθεια, μελέτη και εγκατάσταση φωτοβολταϊκού εξοπλισμού πιλοτικής φωτοβολταϊκής πρόσοψης του Smart Home ΕΚΕΤΑ»**

**ΚΩΔΙΚΟΣ NUTS:** EL 522

**ΚΟΙΝΟ ΛΕΞΙΛΟΓΙΟ (CPV):** 44111520-2, 45321000-3, 31712331-9, 31440000-2, 44622000-6

Κριτήριο κατακύρωσης είναι η πλέον συμφέρουσα από οικονομική άποψη προσφορά βάσει βέλτιστης σχέσης ποιότητας – τιμής.

Ο συνολικός ανώτατος προϋπολογισμός του παρόντος διαγωνισμού ανέρχεται στο ποσό των **τριάντα τεσσάρων χιλιάδων ευρώ (34.000,00€) μη συμπεριλαμβανομένου του ΦΠΑ.**

Η **παρούσα διακήρυξη** και τα Παραρτήματα αυτής και η περίληψη αυτής θα δημοσιευθούν στο ΚΗΜΔΗΣ σύμφωνα με το άρθρο 66 του Ν.4412/2016.

**Περίληψη της παρούσας** θα αναρτηθεί στο Πρόγραμμα ΔΙΑΥΓΕΙΑ σύμφωνα με το Ν. 3861/2010.

**Η παρούσα διακήρυξη** μαζί με τα λοιπά έγγραφα της σύμβασης (αναλυτική διακήρυξη μετά των παραρτημάτων της, ΤΕΥΔ) θα αναρτηθεί στην ιστοσελίδα του ΕΚΕΤΑ ([www.certh.gr](http://www.certh.gr)). Οι ενδιαφερόμενοι μπορούν να έχουν δωρεάν πρόσβαση στο περιεχόμενο της διακήρυξης και στα Παραρτήματά της μέσω της ιστοσελίδας του ΕΚΕΤΑ ([www.certh.gr](http://www.certh.gr)).

Οι όροι του διαγωνισμού και οι τεχνικές προδιαγραφές καθορίζονται ως εξής:

## **ΑΡΘΡΟ 1<sup>ο</sup>**

### **Αναθέτουσα Αρχή**

Το Εθνικό Κέντρο Έρευνας και Τεχνολογικής Ανάπτυξης (ΕΚΕΤΑ) /Ινστιτούτο Τεχνολογιών Πληροφορικής και Επικοινωνιών (ΙΠΤΗΛ), νομικό πρόσωπο ιδιωτικού δικαίου, μη κερδοσκοπικού χαρακτήρα, που εδρεύει στη Θέρμη Θεσσαλονίκης, 6<sup>ο</sup> χλμ. Οδού Χαριλάου- Θέρμης.

## **ΑΡΘΡΟ 2<sup>ο</sup>**

### **Χρηματοδότηση της προμήθειας**

Η δαπάνη των υπό προμήθεια ειδών και υπηρεσιών θα καλυφθεί από το ερευνητικό έργο «Plug-n-play passive and active multimodal energy Harvesting systems, circular economy by design, with high replicability for self-sufficient Districts & Near-Zero Buildings»-«Plug-n-Harvest» με αριθμό συμβολαίου 768735, το οποίο χρηματοδοτείται από την Ευρωπαϊκή Επιτροπή, μέσω του Προγράμματος Πλαισίου «HORIZON 2020».

## **ΑΡΘΡΟ 3<sup>ο</sup>**

### **Τεχνικές Προδιαγραφές**

Η περιγραφή, οι Τεχνικές προδιαγραφές (οι οποίες θα πρέπει να καλύπτονται πλήρως) και οι ποσότητες των υπό προμήθεια ειδών παρατίθενται στο Παράρτημα Α (Περιγραφή-Τεχνικές Προδιαγραφές υπό προμήθεια ειδών και υπηρεσιών) της παρούσας διακήρυξης.

## **ΑΡΘΡΟ 4<sup>ο</sup>**

### **Δικαίωμα συμμετοχής & Υποβολής Προσφοράς – Λόγοι αποκλεισμού**

#### **4.1. Δικαίωμα συμμετοχής & Υποβολής Προσφοράς**

**4.1.1.** Δικαίωμα συμμετοχής στον Διαγωνισμό έχουν φυσικά ή νομικά πρόσωπα, ημεδαπά ή αλλοδαπά, και, σε περίπτωση ενώσεων οικονομικών φορέων, τα μέλη αυτών, που είναι εγκατεστημένα σε:

- α)** κράτος-μέλος της Ένωσης,
- β)** κράτος-μέλος του Ευρωπαϊκού Οικονομικού Χώρου (Ε.Ο.Χ.),
- γ)** τρίτες χώρες που έχουν υπογράψει και κυρώσει τη ΣΔΣ, στο βαθμό που η υπό ανάθεση δημόσια σύμβαση καλύπτεται από τα Παραρτήματα 1, 2, 4 και 5 και τις γενικές σημειώσεις του σχετικού με την Ένωση Προσαρτήματος Ι της ως άνω Συμφωνίας, καθώς και
- δ)** τρίτες χώρες που δεν εμπίπτουν στην περίπτωση γ' της παρούσας παραγράφου και έχουν συνάψει διμερείς ή πολυμερείς συμφωνίες με την Ένωση σε θέματα διαδικασιών ανάθεσης δημοσίων συμβάσεων.

**4.1.2.** Οι ενώσεις οικονομικών φορέων, συμπεριλαμβανομένων και των προσωρινών συμπράξεων, δεν απαιτείται να περιβληθούν συγκεκριμένη νομική μορφή για την υποβολή προσφοράς. Η Αναθέτουσα Αρχή διατηρεί το δικαίωμα να απαιτήσει από τις ενώσεις οικονομικών φορέων να περιβληθούν συγκεκριμένη νομική μορφή εφόσον τους ανατεθεί η σύμβαση.

#### 4.2. Λόγοι αποκλεισμού

Αποκλείεται από τη συμμετοχή στην παρούσα διαδικασία σύναψης σύμβασης (διαγωνισμό) προσφέρων οικονομικός φορέας, εφόσον συντρέχει στο πρόσωπό του (αν πρόκειται για μεμονωμένο φυσικό ή νομικό πρόσωπο) ή σε ένα από τα μέλη του (αν πρόκειται περί ένωσης οικονομικών φορέων) ένας ή περισσότεροι από τους ακόλουθους λόγους:

**4.2.1** Όταν υπάρχει σε βάρος του αμετάκλητη καταδικαστική απόφαση για έναν από τους ακόλουθους λόγους:

- α) Συμμετοχή σε εγκληματική οργάνωση**, κατά το Άρθρο 2 της απόφασης-πλαίσιο 2008/841/ΔΕΥ του Συμβουλίου Της 24<sup>ης</sup> Οκτωβρίου 2008 για την καταπολέμηση του οργανωμένου εγκλήματος.
- β) Δωροδοκία**, όπως ορίζεται στο άρθρο 3 της σύμβασης περί της καταπολέμησης της διαφθοράς στην οποία ενέχονται υπάλληλοι των Ευρωπαϊκών Κοινοτήτων ή των κρατών μελών της Ένωσης και στην παράγραφο 1 του άρθρου 2 της απόφασης-πλαίσιο 2003/568/ΔΕΥ του Συμβουλίου της 22<sup>ης</sup> Ιουλίου 2003, για την καταπολέμηση της δωροδοκίας στον ιδιωτικό τομέα, καθώς και όπως ορίζεται στην κείμενη νομοθεσία ή στο εθνικό δίκαιο του οικονομικού φορέα.
- γ) Απάτη**, κατά την έννοια του Άρθρου 1 της Σύμβασης για την προστασία των οικονομικών συμφερόντων των Ευρωπαϊκών Κοινοτήτων η οποία κυρώθηκε με τον ν. 2803/2000.
- δ) Τρομοκρατικά εγκλήματα ή εγκλήματα συνδεόμενα με τρομοκρατικές δραστηριότητες**, όπως ορίζονται στα άρθρα 1 και 3 της απόφασης-πλαίσιο 2002/475/ΔΕΥ του Συμβουλίου της 13<sup>ης</sup> Ιουνίου 2002, για την καταπολέμηση της τρομοκρατίας ή ηθικής αυτουργίας ή συνέργειας ή απόπειρας διάπραξης εγκλήματος, όπως ορίζονται στο άρθρο 4 αυτής.
- ε) Νομιμοποίηση εσόδων από παράνομες δραστηριότητες ή χρηματοδότηση της τρομοκρατίας**, κατά το Άρθρο 1 της Οδηγίας 2005/60/ΕΚ του Ευρωπαϊκού Κοινοβουλίου και του Συμβουλίου της 26<sup>ης</sup> Οκτωβρίου 2005, σχετικά με την πρόληψη της χρησιμοποίησης του χρηματοπιστωτικού συστήματος για τη νομιμοποίηση εσόδων από παράνομες δραστηριότητες και τη χρηματοδότηση της τρομοκρατίας, η οποία ενσωματώθηκε στην εθνική νομοθεσία με τον ν. 3691/2008.
- στ) Παιδική εργασία και άλλες μορφές εμπορίας ανθρώπων**, όπως ορίζονται στο άρθρο 2 της Οδηγίας 2011/36/ΕΕ του Ευρωπαϊκού Κοινοβουλίου και του Συμβουλίου της 5<sup>ης</sup> Απριλίου 2011, για την πρόληψη και την καταπολέμηση της εμπορίας ανθρώπων και για την προστασία των θυμάτων της, καθώς και για την αντικατάσταση της απόφασης-πλαίσιο 2002/629/ΔΕΥ του Συμβουλίου, η οποία ενσωματώθηκε στην εθνική νομοθεσία με τον ν.4198/2013.

Ο οικονομικός φορέας αποκλείεται, επίσης, όταν το πρόσωπο εις βάρος του οποίου εκδόθηκε αμετάκλητη καταδικαστική απόφαση είναι μέλος του διοικητικού, διευθυντικού ή εποπτικού οργάνου του εν λόγω προσφέροντος ή έχει εξουσία εκπροσώπησης, λήψης αποφάσεων ή ελέγχου σε αυτό.

Στις περιπτώσεις εταιρειών περιορισμένης ευθύνης (Ε.Π.Ε.), προσωπικών εταιρειών (Ο.Ε. και Ε.Ε.) και ιδιωτικών κεφαλαιουχικών εταιρειών (Ι.Κ.Ε.), η υποχρέωση του προηγούμενου εδαφίου αφορά στους διαχειριστές.

Στις περιπτώσεις ανωνύμων εταιρειών (Α.Ε.), η υποχρέωση του προηγούμενου εδαφίου αφορά στον Διευθύνοντα Σύμβουλο, καθώς και σε όλα τα μέλη του Διοικητικού Συμβουλίου.

Στις περιπτώσεις των συνεταιρισμών, η υποχρέωση του προηγούμενου εδαφίου αφορά στα μέλη του Διοικητικού Συμβουλίου.

Σε όλες τις υπόλοιπες περιπτώσεις νομικών προσώπων, η υποχρέωση των προηγούμενων εδαφίων αφορά στους νόμιμους εκπροσώπους τους.

**Εάν στις ως άνω περιπτώσεις (α) έως (στ) η περίοδος αποκλεισμού δεν έχει καθοριστεί με αμετάκλητη απόφαση, αυτή ανέρχεται σε πέντε (5) έτη από την ημερομηνία της καταδίκης με αμετάκλητη απόφαση.**

#### 4.2.2. Στις ακόλουθες περιπτώσεις:

Εάν η Αναθέτουσα Αρχή:

- α)** γνωρίζει ότι ο εν λόγω οικονομικός φορέας έχει αθετήσει τις υποχρεώσεις του όσον αφορά στην καταβολή φόρων ή εισφορών κοινωνικής ασφάλισης και αυτό έχει διαπιστωθεί από δικαστική ή διοικητική απόφαση με τελεσίδικη και δεσμευτική ισχύ, σύμφωνα με διατάξεις της χώρας όπου είναι εγκατεστημένος ή την εθνική νομοθεσία,
- β)** μπορεί να αποδείξει με τα κατάλληλα μέσα ότι ο οικονομικός φορέας έχει αθετήσει τις υποχρεώσεις του όσον αφορά την καταβολή φόρων ή εισφορών κοινωνικής ασφάλισης,
- γ)** γνωρίζει ή μπορεί να αποδείξει με τα κατάλληλα μέσα ότι έχουν επιβληθεί σε βάρος του οικονομικού φορέα, μέσα σε χρονικό διάστημα δύο (2) ετών πριν από την ημερομηνία λήξης της προθεσμίας υποβολής προσφοράς ή αίτησης συμμετοχής: αα) τρεις (3) πράξεις επιβολής προστίμου από τα αρμόδια ελεγκτικά όργανα του Σώματος Επιθεώρησης Εργασίας για παραβάσεις της εργατικής νομοθεσίας που χαρακτηρίζονται, σύμφωνα με την υπουργική απόφαση 2063/Δ1632/2011 (Β' 266), όπως εκάστοτε ισχύει, ως «υψηλής» ή «πολύ υψηλής» σοβαρότητας, οι οποίες προκύπτουν αθροιστικά από τρεις (3) διενεργηθέντες ελέγχους, ή ββ) δύο (2) πράξεις επιβολής προστίμου από τα αρμόδια ελεγκτικά όργανα του Σώματος Επιθεώρησης Εργασίας για παραβάσεις της εργατικής νομοθεσίας που αφορούν την αδήλωτη εργασία, οι οποίες προκύπτουν αθροιστικά από δύο (2) διενεργηθέντες ελέγχους. Οι υπό αα' και ββ' κυρώσεις πρέπει να έχουν αποκτήσει τελεσίδικη και δεσμευτική ισχύ.

Αν ο οικονομικός φορέας είναι Έλληνας πολίτης ή έχει την εγκατάστασή του στην Ελλάδα, οι υποχρεώσεις του που αφορούν τις εισφορές κοινωνικής ασφάλισης καλύπτουν τόσο την κύρια όσο και την επικουρική ασφάλιση.

Οι υποχρεώσεις των περ. α' και β' δεν θεωρείται ότι έχουν αθετηθεί εφόσον δεν έχουν καταστεί ληξιπρόθεσμες ή εφόσον αυτές έχουν υπαχθεί σε δεσμευτικό διακανονισμό που τηρείται. Στην περίπτωση αυτή, ο οικονομικός φορέας δεν υποχρεούται να απαντήσει καταφατικά στο σχετικό ερώτημα του αντίστοιχου εντύπου ή δήλωσης με το οποίο ερωτάται εάν ο οικονομικός φορέας έχει ανεκπλήρωτες υποχρεώσεις όσον αφορά την καταβολή φόρων ή εισφορών κοινωνικής ασφάλισης ή, κατά περίπτωση, εάν έχει αθετήσει τις παραπάνω υποχρεώσεις του.

Οι περ. α' και β' παύουν να εφαρμόζονται όταν ο οικονομικός φορέας εκπληρώσει τις ανωτέρω υποχρεώσεις του είτε καταβάλλοντας τους φόρους ή τις εισφορές κοινωνικής ασφάλισης που οφείλει, συμπεριλαμβανομένων, κατά περίπτωση, των δεδουλευμένων τόκων ή των προστίμων είτε υπαγόμενος σε δεσμευτικό διακανονισμό για την καταβολή τους στο μέτρο που τηρεί τους όρους του δεσμευτικού διακανονισμού.

#### 4.2.3. Αποκλείεται από τη συμμετοχή στη διαδικασία σύναψης της παρούσας σύμβασης, προσφέρων οικονομικός φορέας σε οποιαδήποτε από τις ακόλουθες καταστάσεις:

- α)** εάν έχει αθετήσει τις υποχρεώσεις που προβλέπονται στην παρ. 2 του άρθρου 18 του ν.

4412/2016,

- β)** εάν τελεί υπό πτώχευση ή έχει υπαχθεί σε διαδικασία εξυγίανσης ή ειδικής εκκαθάρισης ή τελεί υπό αναγκαστική διαχείριση από εκκαθαριστή ή από το δικαστήριο ή έχει υπαχθεί σε διαδικασία πτωχευτικού συμβιβασμού ή έχει αναστείλει τις επιχειρηματικές του δραστηριότητες ή εάν βρίσκεται σε οποιαδήποτε ανάλογη κατάσταση προκύπτουσα από παρόμοια διαδικασία, προβλεπόμενη σε εθνικές διατάξεις νόμου. Η Αναθέτουσα Αρχή μπορεί να μην αποκλείει έναν οικονομικό φορέα ο οποίος βρίσκεται σε μία εκ των καταστάσεων που αναφέρονται στην περίπτωση αυτή, υπό την προϋπόθεση ότι αποδεικνύει ότι ο εν λόγω φορέας είναι σε θέση να εκτελέσει τη σύμβαση, λαμβάνοντας υπόψη τις ισχύουσες διατάξεις και τα μέτρα για τη συνέχιση της επιχειρηματικής του λειτουργίας.

**Εάν στις ως άνω περιπτώσεις (α) και (β) η περίοδος αποκλεισμού δεν έχει καθοριστεί με αμετάκλητη απόφαση, αυτή ανέρχεται σε τρία (3) έτη από την ημερομηνία του σχετικού γεγονότος.**

**4.3.** Η Αναθέτουσα Αρχή αποκλείει προσφέροντα, σε οποιοδήποτε χρονικό σημείο κατά τη διάρκεια της διαδικασίας σύναψης σύμβασης, όταν αποδεικνύεται ότι αυτός βρίσκεται, λόγω πράξεων ή παραλείψεων του, είτε πριν είτε κατά τη διαδικασία, σε μία από τις περιπτώσεις της παραγράφου 4.2.

**4.4.** Οικονομικός φορέας, στον οποίο έχει επιβληθεί, με την κοινή υπουργική απόφαση του άρθρου 74 του ν. 4412/2016, η ποινή του αποκλεισμού, αποκλείεται αυτοδίκαια και από την παρούσα διαδικασία σύναψης της σύμβασης.

Σε περίπτωση που ο υποψήφιος Ανάδοχος αποτελεί Ένωση/Κοινοπραξία οι παραπάνω λόγοι αποκλεισμού ισχύουν για καθέναν από τους συμμετέχοντες στην κοινή προσφορά. Εάν συντρέχει λόγος αποκλεισμού για έναν μόνο συμμετέχοντα σε κοινή προσφορά, η υποβληθείσα κοινή προσφορά αποκλείεται από τον διαγωνισμό.

## **ΑΡΘΡΟ 5<sup>ο</sup>**

### **Κριτήρια Επιλογής**

Ειδικότερα, οι Προσφέροντες θα πρέπει να πληρούν τις κατωτέρω ελάχιστες προϋποθέσεις συμμετοχής:

#### **5.1. Καταλληλότητα άσκησης επαγγελματικής δραστηριότητας**

Οι Υποψήφιοι πρέπει να ασκούν εμπορική ή βιομηχανική ή βιοτεχνική δραστηριότητα συναφή με το αντικείμενο του παρόντος Διαγωνισμού.

Οι οικονομικοί φορείς που είναι εγκατεστημένοι σε κράτος μέλος της Ευρωπαϊκής Ένωσης απαιτείται να είναι εγγεγραμμένοι σε ένα από τα επαγγελματικά ή εμπορικά μητρώα που τηρούνται στο κράτος εγκατάστασής τους ή να ικανοποιούν οποιαδήποτε άλλη απαίτηση ορίζεται στο Παράρτημα XI του Προσαρτήματος Α' του Ν. 4412/2016.

Στην περίπτωση οικονομικών φορέων εγκατεστημένων σε κράτος μέλος του Ευρωπαϊκού Οικονομικού Χώρου (Ε.Ο.Χ) ή σε τρίτες χώρες που έχουν προσχωρήσει στη ΣΔΣ, ή σε τρίτες χώρες που δεν εμπίπτουν στην προηγούμενη περίπτωση και έχουν συνάψει διμερείς ή πολυμερείς συμφωνίες με την Ένωση σε θέματα διαδικασιών ανάθεσης δημοσίων συμβάσεων, απαιτείται να είναι εγγεγραμμένοι σε αντίστοιχα επαγγελματικά ή εμπορικά μητρώα. Οι εγκατεστημένοι στην Ελλάδα οικονομικοί φορείς απαιτείται να είναι εγγεγραμμένοι στο Βιοτεχνικό ή Εμπορικό ή Βιομηχανικό Επιμελητήριο ή στο Μητρώο Κατασκευαστών Αμυντικού Υλικού.

Στην περίπτωση ένωσης οικονομικών φορέων, η παραπάνω απαίτηση θα πρέπει να καλύπτεται από όλα τα μέλη της ένωσης.

## 5.2. Οικονομική και χρηματοοικονομική επάρκεια

Οι Υποψήφιοι πρέπει να έχουν μέσο γενικό κύκλο εργασιών των τελευταίων τριών (3) διαχειριστικών χρήσεων κατ' ελάχιστο ίσο με το 100% του προϋπολογισμού (μη συμπεριλαμβανομένου Φ.Π.Α.) του παρόντος διαγωνισμού.

Στην περίπτωση ένωσης οικονομικών φορέων, η παραπάνω απαίτηση θα πρέπει να καλύπτεται αθροιστικά από όλα τα μέλη της ένωσης.

## 5.3. Τεχνική και επαγγελματική ικανότητα

Όσον αφορά στην τεχνική και επαγγελματική ικανότητα για την παρούσα διαδικασία σύναψης σύμβασης, οι οικονομικοί φορείς απαιτείται:

- α) Να διαθέτουν το τεχνικό προσωπικό ή τεχνικές υπηρεσίες (ιδίως υπευθύνους για τον έλεγχο της ποιότητας) για την άρτια εκτέλεση της σύμβασης και την τεχνική υποστήριξη των υπό προμήθεια ειδών (όπως κατά περίπτωση απαιτείται, σύμφωνα με τα ειδικότερα οριζόμενα στα Παραρτήματα Α Β της παρούσας).
- β) Να διαθέτουν τεχνογνωσία, εμπειρία και τεχνικό εξοπλισμό για την εγκατάσταση, την παραμετροποίηση και τη θέση σε λειτουργία των υπό προμήθεια ειδών (όπως κατά περίπτωση απαιτείται, σύμφωνα με τα ειδικότερα οριζόμενα στα Παραρτήματα Α και Β της παρούσας).

## 5.4. Στήριξη στην ικανότητα τρίτων

Οι οικονομικοί φορείς μπορούν, όσον αφορά τα κριτήρια της οικονομικής και χρηματοοικονομικής επάρκειας (της παραγράφου 5.2 της παρούσας) και τα σχετικά με την τεχνική και επαγγελματική ικανότητα (της παραγράφου 5.3 της παρούσας), να στηρίζονται στις ικανότητες άλλων φορέων, ασχέτως της νομικής φύσης των δεσμών τους με αυτούς. Στην περίπτωση αυτή, **αποδεικνύουν** ότι θα έχουν στη διάθεσή τους τους αναγκαίους πόρους, με την προσκόμιση της σχετικής δέσμευσης των φορέων στην ικανότητα των οποίων στηρίζονται.

Όταν οι οικονομικοί φορείς στηρίζονται στις ικανότητες άλλων φορέων, όσον αφορά τα κριτήρια που σχετίζονται με την απαιτούμενη με τη διακήρυξη οικονομική και χρηματοοικονομική επάρκεια, οι εν λόγω οικονομικοί φορείς, και αυτοί στους οποίους στηρίζονται, είναι από κοινού υπεύθυνοι για την εκτέλεση της σύμβασης.

Υπό τους ίδιους όρους, οι ενώσεις οικονομικών φορέων μπορούν να στηρίζονται στις ικανότητες των συμμετεχόντων στην ένωση ή άλλων φορέων.

Σημειώνεται ότι σε περιπτώσεις που ο οικονομικός φορέας στηρίζεται στις ικανότητες τρίτων, **υποβάλλεται από τον φορέα στήριξης το Τυποποιημένο Έντυπο Υπεύθυνης Δήλωσης (ΤΕΥΔ)**, υπογεγραμμένο από τον νόμιμο εκπρόσωπο του τρίτου φορέα.

## ΑΡΘΡΟ 6<sup>ο</sup>

### Προσφορές

#### 6.1. Χρόνος και Τόπος Υποβολής Προσφορών

##### 6.1.1. Χρόνος Υποβολής Προσφορών

Οι προσφορές πρέπει να υποβληθούν στην Αναθέτουσα Αρχή, μέχρι τις **08-02-2021, ημέρα Δευτέρα**

**και μέχρι ώρα 11:00 π.μ.** Η ημερομηνία αποδεικνύεται μόνο από το πρωτόκολλο εισερχομένων της Αναθέτουσας Αρχής.

Αποδεκτές είναι οι προσφορές που θα έχουν φθάσει έγκαιρα στο πρωτόκολλο μέχρι την ημερομηνία και ώρα λήξης υποβολής των προσφορών. Η Αναθέτουσα Αρχή δεν φέρει ευθύνη για τυχόν ελλείψεις του περιεχομένου των προσφορών που αποστέλλονται ταχυδρομικά, ούτε για καθυστερήσεις στην άφιξή τους.

Για τυχόν προσφορές που υποβάλλονται εκπρόθεσμα, η Επιτροπή Διαγωνισμού σημειώνει στο πρακτικό της την εκπρόθεσμη υποβολή (ακριβή ημερομηνία και ώρα που περιήλθε η προσφορά στην Αναθέτουσα Αρχή) και τις απορρίπτει ως μη κανονικές.

Μετά την κατάθεση της προσφοράς δεν γίνεται αποδεκτή καμία υποβολή συμπληρωματικών ή διευκρινιστικών στοιχείων εκτός εκείνων που τυχόν ζητηθούν από την Επιτροπή Διενέργειας Διαγωνισμού/Επιτροπή Αξιολόγησης Προσφορών.

Αν παρουσιαστούν ελλείψεις ή ήσσονος αξίας ατέλειες ή πρόδηλα τυπικά ή υπολογιστικά σφάλματα, η Αρχή μπορεί να καλέσει εγγράφως τους προσφέροντες να τα διευκρινίσουν, σύμφωνα με το άρθρο 102 του Ν.4412/2016.

## 6.1.2. Τόπος Υποβολής Προσφορών

ΕΘΝΙΚΟ ΚΕΝΤΡΟ ΕΡΕΥΝΑΣ ΚΑΙ ΤΕΧΝΟΛΟΓΙΚΗΣ ΑΝΑΠΤΥΞΗΣ (Ε.Κ.Ε.Τ.Α.)

6<sup>ο</sup> χλμ. Χαριλάου – Θέρμης

Κτίριο Θερμοκοιτίδας, Γραφείο Ι12 (Ισόγειο)

57001 Θέρμη - Θεσσαλονίκη

## 6.2. Χρόνος και Τόπος διενέργειας διαγωνισμού

Ο διαγωνισμός θα διενεργηθεί στα γραφεία της Αναθέτουσας Αρχής, στη διεύθυνση 6<sup>ο</sup> χλμ. Χαριλάου Θέρμης, Θέρμη Θεσσαλονίκης, Αμφιθέατρο 'Μιχαήλ Γεράσιμος Στρίντζης' του κτιρίου της Κεντρικής Διεύθυνσης του ΕΚΕΤΑ, ενώπιον της αρμόδιας Επιτροπής Διαγωνισμού/αξιολόγησης προσφορών, **στις 08-02-2021 ημέρα Δευτέρα και ώρα 12:00 μ.μ.** (ημερομηνία και χρόνος διενέργειας του διαγωνισμού & αποσφράγισης προσφορών).

## 6.3. Σύνταξη Προσφορών

Οι προσφορές προκειμένου να γίνουν αποδεκτές πρέπει να έχουν συνταχθεί **σύμφωνα με τα αναφερόμενα παρακάτω στα Σημεία 6.4, 6.5, 6.6, 6.7 και 6.8** της παρούσης. Οι **προσφορές** και τα περιλαμβανόμενα σε αυτές στοιχεία συντάσσονται στην ελληνική γλώσσα ή συνοδεύονται από επίσημη μετάφρασή τους στην ελληνική γλώσσα. Στα αλλοδαπά δημόσια έγγραφα και δικαιολογητικά εφαρμόζεται η Συνθήκη της Χάγης της 5ης.10.1961, που κυρώθηκε με το ν. 1497/1984 (Α'188). Ειδικά, τα αλλοδαπά ιδιωτικά έγγραφα συνοδεύονται από μετάφρασή τους στην ελληνική γλώσσα επικυρωμένη είτε από πρόσωπο αρμόδιο κατά τις διατάξεις της εθνικής νομοθεσίας είτε από πρόσωπο κατά νόμο αρμόδιο της χώρας στην οποία έχει συνταχθεί το έγγραφο.

Στις περιπτώσεις που με την προσφορά υποβάλλονται ιδιωτικά έγγραφα, αυτά γίνονται αποδεκτά είτε κατά τα προβλεπόμενα στις διατάξεις του ν. 4250/2014 (Α' 94), είτε και σε απλή φωτοτυπία, εφόσον συνοποβάλλεται υπεύθυνη δήλωση, στην οποία βεβαιώνεται η ακρίβειά τους και η οποία φέρει υπογραφή μετά την έναρξη διαδικασίας σύναψης σύμβασης.

Ενημερωτικά και τεχνικά φυλλάδια και άλλα έντυπα -εταιρικά ή μη-, με ειδικό τεχνικό περιεχόμενο μπορούν να υποβάλλονται στην αγγλική γλώσσα, χωρίς να συνοδεύονται από μετάφραση στην ελληνική.

Κάθε μορφής επικοινωνία με την Αναθέτουσα Αρχή, καθώς και μεταξύ αυτής και του αναδόχου, θα

γίνονται υποχρεωτικά στην ελληνική γλώσσα.

Τυχόν ενστάσεις υποβάλλονται στην ελληνική γλώσσα.

Τα **αποδεικτικά έγγραφα, πιστοποιητικά και δικαιολογητικά προσωρινού αναδόχου** συντάσσονται στην ελληνική γλώσσα ή συνοδεύονται από επίσημη μετάφρασή τους στην ελληνική γλώσσα. Στα αλλοδαπά δημόσια έγγραφα και δικαιολογητικά εφαρμόζεται η Συνθήκη της Χάγης της 5ης.10.1961, που κυρώθηκε με το ν. 1497/1984 (Α' 188). Ειδικά, τα αλλοδαπά ιδιωτικά έγγραφα συνοδεύονται από μετάφρασή τους στην ελληνική γλώσσα επικυρωμένη είτε από πρόσωπο αρμόδιο κατά τις διατάξεις της εθνικής νομοθεσίας είτε από πρόσωπο κατά νόμο αρμόδιο της χώρας στην οποία έχει συνταχθεί το έγγραφο.

Τα αποδεικτικά τα οποία αποτελούν ιδιωτικά έγγραφα, μπορεί να γίνονται αποδεκτά είτε κατά τα προβλεπόμενα στις διατάξεις του ν. 4250/2014 (Α' 94), είτε και σε απλή φωτοτυπία, εφόσον συνυποβάλλεται υπεύθυνη δήλωση, στην οποία βεβαιώνεται η ακρίβειά τους και η οποία φέρει υπογραφή μετά την έναρξη διαδικασίας σύναψης σύμβασης.

#### 6.4. Γενικοί Όροι Υποβολής Προσφορών

**6.4.1.** Για ερωτήματα που ενδεχόμενα προκύψουν σχετικά με το παρόν τεύχος της Διακήρυξης ή διευκρινίσεις, συμπληρωματικές πληροφορίες κλπ., οι ενδιαφερόμενοι μπορούν να απευθύνουν τα ερωτήματά τους στο Ινστιτούτο Τεχνολογιών Πληροφορικής και Επικοινωνιών (ΙΠΤΗΛ) του ΕΚΕΤΑ (κος Ιάκωβος Μιχαηλίδης), στην ηλεκτρονική διεύθυνση [michaild@iti.gr](mailto:michaild@iti.gr) ή με τηλεμοιοτυπία στον αριθμό +30 2310 464164, με την ένδειξη: **“Ερωτήματα σχετικά με τον Συνοπτικό Διαγωνισμό για την προμήθεια με τίτλο «Προμήθεια, μελέτη και εγκατάσταση φωτοβολταϊκού εξοπλισμού πιλοτικής φωτοβολταϊκής πρόσοψης του Smart Home ΕΚΕΤΑ»”**.

Τυχόν διευκρινίσεις ή τροποποιήσεις που θα προκύψουν θα δημοσιεύονται στην ιστοσελίδα του ΕΚΕΤΑ ([www.certh.gr](http://www.certh.gr)) και θα αποτελεί ευθύνη του ενδιαφερόμενου να λάβει γνώση γι' αυτές.

**6.4.2.** Δεκτές γίνονται οι προσφορές που υποβάλλονται μέσω:

- ΕΛΤΑ
- Εταιριών Ταχυμεταφορών
  - ✓ Όσες Προσφορές υποβληθούν κατά τους παραπάνω τρόπους, θα παραληφθούν μόνο εάν φτάσουν στα γραφεία της Αναθέτουσας Αρχής και παραληφθούν, μέχρι την ως άνω ημέρα και ώρα λήξης της προθεσμίας υποβολής τους. Επισημαίνεται ότι η ημερομηνία σφραγίδας του ταχυδρομείου δεν λαμβάνεται υπόψη.
- Εξουσιοδοτημένων αντιπροσώπων

**6.4.3.** Οι προσφορές υποβάλλονται εγγράφως, μέσα σε σφραγισμένο φάκελο (κυρίως φάκελος), στον οποίο πρέπει να αναγράφονται ευκρινώς τα ακόλουθα:

#### Προσφορά

*(Στοιχεία Προσφέροντος, Επωνυμία, Διεύθυνση)*

**Για το Συνοπτικό Διαγωνισμό με αρ. πρωτ. 497/2021:**

**«Προμήθεια, μελέτη και εγκατάσταση φωτοβολταϊκού εξοπλισμού πιλοτικής φωτοβολταϊκής πρόσοψης του Smart Home ΕΚΕΤΑ»**

*(Να μην ανοιχθεί από την ταχυδρομική υπηρεσία & το γραφείο πρωτοκόλλου)*

**6.4.4.** Δεν πρέπει να χρησιμοποιηθούν αυτοκόλλητοι φάκελοι, οι οποίοι είναι δυνατόν να αποσφραγισθούν και να επανασφραγισθούν χωρίς να αφήσουν ίχνη.

**6.4.5.** Ο φάκελος κάθε προσφοράς συνοδεύεται από επιστολή, στην οποία θα πρέπει να αναφέρονται ο διαγωνισμός τον οποίο αφορά, τα στοιχεία των προσφερόντων που υποβάλλουν την προσφορά (μεμονωμένου ή ένωσης), δηλαδή επωνυμία (ή ονοματεπώνυμο φυσικού προσώπου), απαραίτητα στοιχεία επικοινωνίας (ταχυδρομική διεύθυνση, αριθμό τηλεφώνου, fax, e-mail).

**6.4.6.** Ο φάκελος κάθε προσφοράς πρέπει να είναι δακτυλογραφημένος και πρωτότυπα υπογεγραμμένος από τον νόμιμο και εξουσιοδοτημένο εκπρόσωπο του προσφέροντα, ενώ όλες οι σελίδες, καθώς και οι τυχόν προσθήκες, πρέπει να φέρουν τη μονογραφή του. Κάθε προσφορά υποβάλλεται **σε ένα (1) πρωτότυπο**.

**6.4.7.** Εντός του κυρίως φακέλου της προσφοράς περιλαμβάνονται οι ακόλουθοι τρεις (3) ξεχωριστοί σφραγισμένοι φάκελοι:

1. Φάκελος «ΔΙΚΑΙΟΛΟΓΗΤΙΚΑ ΣΥΜΜΕΤΟΧΗΣ», τα περιεχόμενα του οποίου ορίζονται στο άρθρο 6.6 της παρούσας.
2. Φάκελος «ΤΕΧΝΙΚΗ ΠΡΟΣΦΟΡΑ», τα περιεχόμενα του οποίου ορίζονται στο άρθρο 6.7 της παρούσας.
3. Φάκελος «ΟΙΚΟΝΟΜΙΚΗ ΠΡΟΣΦΟΡΑ» που είναι σφραγισμένος επί ποινή αποκλεισμού και περιέχει την Οικονομική Προσφορά των συμμετεχόντων. Τα περιεχόμενα της οικονομικής προσφοράς ορίζονται στο άρθρο 6.8 της παρούσας.

Οι ως άνω ξεχωριστοί σφραγισμένοι φάκελοι φέρουν επίσης τις ενδείξεις του κυρίως φακέλου.

**6.4.8.** Η υποβολή προσφοράς συνεπάγεται αυτόματα και την πλήρη και ανεπιφύλακτη αποδοχή από τον προσφέροντα όλων των όρων της Διακήρυξης και των λοιπών εγγράφων της σύμβασης.

**6.4.9.** Οι προσφορές υπογράφονται και μονογράφονται ανά φύλλο:

α) από τον ίδιο τον προσφέροντα (σε περίπτωση φυσικού προσώπου),

β) τον νόμιμο εκπρόσωπο του νομικού προσώπου (σε περίπτωση νομικού προσώπου) και

γ) σε περίπτωση ένωσης οικονομικών φορέων που υποβάλλει κοινή προσφορά, είτε από όλους τους οικονομικούς φορείς που αποτελούν την ένωση, είτε από εκπρόσωπό τους νομίμως εξουσιοδοτημένο. Στην προσφορά, απαραίτητως, πρέπει να προσδιορίζεται η έκταση και το είδος της συμμετοχής του κάθε μέλους της ένωσης (συμπεριλαμβανομένης της κατανομής αμοιβής μεταξύ τους, ως ποσοστό), καθώς και ο εκπρόσωπος/συντονιστής αυτής.

## **6.5. Χρόνος Ισχύος προσφορών**

Οι υποβαλλόμενες προσφορές ισχύουν και δεσμεύουν τους προσφέροντες για εκατόν είκοσι (120) ημερολογιακές ημέρες από την επόμενη της διενέργειας του διαγωνισμού. Προσφορές που ορίζουν χρόνο

ισχύος μικρότερο από τον ανωτέρω προβλεπόμενο στην παρούσα διακήρυξη απορρίπτονται ως απαράδεκτες.

Η ισχύς της προσφοράς μπορεί να παρατείνεται εγγράφως, εφόσον τούτο ζητηθεί από την Αναθέτουσα Αρχή, πριν από τη λήξη της, κατ' ανώτατο όριο για χρονικό διάστημα ίσο με την προβλεπόμενη ως άνω αρχική διάρκεια. Σε περίπτωση που λήξει ο χρόνος ισχύος των προσφορών και δεν ζητηθεί παράταση της προσφοράς, η Αναθέτουσα Αρχή δύναται με αιτιολογημένη απόφασή της, εφόσον η εκτέλεση της σύμβασης εξυπηρετεί το δημόσιο συμφέρον, να ζητήσει εκ των υστέρων από τους οικονομικούς φορείς που συμμετέχουν στη διαδικασία είτε να παρατείνουν την προσφορά τους είτε όχι.

#### **6.6. Περιεχόμενα φακέλου «Δικαιολογητικά Συμμετοχής»**

Οι συμμετέχοντες στον διαγωνισμό υποβάλλουν μαζί με την προσφορά τους, στον υποφάκελο «ΔΙΚΑΙΟΛΟΓΗΤΙΚΑ ΣΥΜΜΕΤΟΧΗΣ», τα κάτωθι οριζόμενα δικαιολογητικά στην Ελληνική γλώσσα. Δικαιολογητικά που έχουν εκδοθεί εκτός Ελλάδας θα συνοδεύονται από επίσημη μετάφρασή τους στην ελληνική γλώσσα.

Ειδικότερα, ο υποφάκελος «ΔΙΚΑΙΟΛΟΓΗΤΙΚΑ ΣΥΜΜΕΤΟΧΗΣ» περιλαμβάνει υποχρεωτικά τα κάτωθι δικαιολογητικά:

##### **6.6.1. Το Τυποποιημένο Έντυπο Υπεύθυνης δήλωσης (ΤΕΥΔ) του άρθρου 79 παρ. 4 του ν. 4412/2016 (Α 147).**

Προς προκαταρκτική απόδειξη ότι οι προσφέροντες οικονομικοί φορείς: α) δεν βρίσκονται σε μία από τις καταστάσεις των Λόγων Αποκλεισμού της παραγράφου 4.2 και β) πληρούν τα σχετικά κριτήρια επιλογής των παραγράφων 5.1, 5.2 και 5.3 της παρούσας, προσκομίζουν κατά την υποβολή της προσφοράς τους ως δικαιολογητικό συμμετοχής, το προβλεπόμενο από το άρθρο 79 παρ. 4 του ν. 4412/2016 Τυποποιημένο Έντυπο Υπεύθυνης Δήλωσης (ΤΕΥΔ) (B/3698/16-11-2016), σύμφωνα με το επισυναπτόμενο στην παρούσα Παράρτημα Δ, το οποίο αποτελεί ενημερωμένη υπεύθυνη δήλωση, με τις συνέπειες του ν. 1599/1986.

Το ΤΕΥΔ καταρτίστηκε από την Αναθέτουσα Αρχή βάσει του τυποποιημένου εντύπου του Παραρτήματος Α της Απόφασης 158/2016 της ΕΑΑΔΗΣΥ και συμπληρώνεται από τους προσφέροντες οικονομικούς φορείς σύμφωνα με τις οδηγίες της Κατευθυντήριας Οδηγίας 15/2016 (ΑΔΑ: ΩΧΟΓΟΞΤΒ-ΑΚΗ) και της Κατευθυντήριας Οδηγίας 23/2018 (ΑΔΑ: Ψ3ΗΙΟΞΤΒ-Κ3Ε) της ΕΑΑΔΗΣΥ. Το ΤΕΥΔ σε επεξεργάσιμη μορφή είναι αναρτημένο στην ιστοσελίδα της ΕΑΑΔΗΣΥ ([www.eaadhsy.gr](http://www.eaadhsy.gr)) και ([www.hsppa.gr](http://www.hsppa.gr)) και διατίθεται στους οικονομικούς φορείς μέσω της ιστοσελίδας της Αναθέτουσας Αρχής **σε δύο μορφές αρχείου:**

**Αρχείο PDF**, ψηφιακά υπογεγραμμένο (από την Αναθέτουσα Αρχή), αναρτημένο μαζί με τα λοιπά έγγραφα της σύμβασης (Παράρτημα Δ) και,

**Αρχείο doc** (σε επεξεργάσιμη μορφή), αναρτημένο επικουρικά μαζί με τα λοιπά έγγραφα της σύμβασης για τη διευκόλυνση των οικονομικών φορέων προκειμένου να το συμπληρώσουν, να το υπογράψουν και το υποβάλουν στην Αναθέτουσα Αρχή **σε έντυπη μορφή.**

Σε όλες τις περιπτώσεις, όπου περισσότερα από ένα φυσικά πρόσωπα είναι μέλη του διοικητικού, διευθυντικού ή εποπτικού οργάνου ενός οικονομικού φορέα ή έχουν εξουσία εκπροσώπησης, λήψης αποφάσεων ή ελέγχου σε αυτό, υποβάλλεται ένα Τυποποιημένο Έντυπο Υπεύθυνης Δήλωσης (ΤΕΥΔ), το οποίο είναι δυνατό να φέρει μόνο την υπογραφή του κατά περίπτωση εκπροσώπου του οικονομικού φορέα ως προκαταρκτική απόδειξη των λόγων αποκλεισμού του άρθρου 4.2 της παρούσας για το σύνολο των φυσικών προσώπων που είναι μέλη του διοικητικού, διευθυντικού ή εποπτικού οργάνου του ή έχουν εξουσία εκπροσώπησης, λήψης αποφάσεων ή ελέγχου σε αυτόν.

Ως εκπρόσωπος του οικονομικού φορέα νοείται ο νόμιμος εκπρόσωπος αυτού, όπως προκύπτει από το ισχύον καταστατικό ή το πρακτικό εκπροσώπησής του κατά το χρόνο υποβολής της προσφοράς ή το

αρμοδίως εξουσιοδοτημένο φυσικό πρόσωπο να εκπροσωπεί τον οικονομικό φορέα για διαδικασίες σύναψης συμβάσεων ή για συγκεκριμένη διαδικασία σύναψης σύμβασης.

**Το ΤΕΥΔ συμπληρώνεται και υπογράφεται, κατά περίπτωση, ως εξής:**

**Α)** στις περιπτώσεις Ε.Π.Ε., Ι.Κ.Ε., Ο.Ε. και Ε.Ε. από τους διαχειριστές,

**Β)** στις περιπτώσεις Α.Ε. από τον εκπρόσωπο του οικονομικού φορέα (Α.Ε.). Ως εκπρόσωπος του οικονομικού φορέα νοείται ο νόμιμος εκπρόσωπος αυτού, όπως προκύπτει από το ισχύον καταστατικό ή το πρακτικό εκπροσώπησής του κατά τον χρόνο υποβολής της προσφοράς ή αίτησης συμμετοχής ή το αρμοδίως εξουσιοδοτημένο φυσικό πρόσωπο να εκπροσωπεί τον οικονομικό φορέα για διαδικασίες σύναψης συμβάσεων ή για συγκεκριμένη διαδικασία σύναψης σύμβασης.

**Γ)** Σε κάθε άλλη περίπτωση νομικού προσώπου από τους νομίμους εκπροσώπους του.

Το **μέρος VI** συμπληρώνεται σε κάθε περίπτωση με την ημερομηνία, τον τόπο και **την υπογραφή του κατά νόμο υπόχρεου/ -ων, η οποία δεν απαιτείται να φέρει θεώρηση γνησίου της υπογραφής.**

Το ΤΕΥΔ μπορεί να υπογράφεται έως δέκα (10) ημέρες πριν την καταληκτική ημερομηνία υποβολής των προσφορών.

Επισημαίνεται ότι :

- Κάθε οικονομικός φορέας που συμμετέχει μόνος του, πρέπει να συμπληρώσει και να υποβάλει **ένα ΤΕΥΔ.**
- Όταν συμμετέχουν οικονομικοί φορείς υπό τη μορφή ένωσης, πρέπει να συμπληρωθεί και να υποβληθεί για κάθε φορέα –μέλος της ένωσης **χωριστό ΤΕΥΔ.**
- Στην περίπτωση που ο συμμετέχων οικονομικός φορέας δηλώσει πως θα αναθέσει υπό μορφή υπεργολαβίας ποσοστό της σύμβασης που ξεπερνάει το 30% της συνολικής της αξίας, τότε υποβάλλεται μαζί με το ΤΕΥΔ του συμμετέχοντα οικονομικού φορέα **και χωριστό ΤΕΥΔ** εκ μέρους του/των υπεργολάβου/ων.
- Σε περιπτώσεις που ο οικονομικός φορέας στηρίζεται στις ικανότητες τρίτων (πλην υπεργολάβων), υποβάλλεται από τον φορέα στήριξης **χωριστό ΤΕΥΔ**, υπογεγραμμένο από τον νόμιμο εκπρόσωπο του τρίτου φορέα.

#### **Δ) Ενώσεις οικονομικών φορέων**

**α)** Οι ενώσεις δεν υποχρεούνται να λαμβάνουν ορισμένη νομική μορφή προκειμένου να υποβάλουν την προσφορά. Η επιλεγείσα ένωση υποχρεούται να πράξει τούτο εάν κατακυρωθεί σε αυτή το αποτέλεσμα του διαγωνισμού, εφόσον η λήψη ορισμένης νομικής μορφής είναι αναγκαία για την ορθή εκτέλεση της σύμβασης.

**β)** Όταν συμμετέχουν ενώσεις, απαντούν θετικά στο σχετικό ερώτημα του Μέρους II.Α. [Τρόπος συμμετοχής] και συμπληρώνουν τις πληροφορίες που ζητούνται στα επιμέρους ερωτήματα α, β και γ. Επίσης, θα πρέπει να υποβληθούν **χωριστά ΤΕΥΔ για κάθε φορέα –μέλος της ένωσης**, στα οποία παρατίθενται οι πληροφορίες που απαιτούνται σύμφωνα με τα μέρη II έως IV.

**γ)** Στην περίπτωση υποβολής προσφοράς από ένωση οικονομικών φορέων, όλα τα μέλη της ευθύνονται έναντι της Αρχής αλληλέγγυα και εις ολόκληρον. Σε περίπτωση ανάθεσης της σύμβασης στην ένωση, η ευθύνη αυτή εξακολουθεί μέχρι πλήρους εκτέλεσης της σύμβασης.

#### **Ε) Υπεργολαβία**

**α)** Εφόσον ο προσφέρων προτίθεται να αναθέσει οποιοδήποτε μέρος της σύμβασης σε τρίτους υπό μορφή υπεργολαβίας, θα πρέπει να αναφέρει στην προσφορά του το τμήμα (ποσοστό) της σύμβασης

που προτίθεται να αναθέσει υπό μορφή υπεργολαβίας σε τρίτους, καθώς και τους υπεργολάβους που προτείνει, συμπληρώνοντας το Μέρος II.Δ του ΤΕΥΔ.

**β)** Σύμφωνα με την παρ. 6 του άρθρου 131 του Ν. 4412/2016, όταν ο προσφέρων προτίθεται να αναθέσει υπό μορφή υπεργολαβίας τμήμα (ποσοστό) της σύμβασης που ξεπερνάει το 30%, τότε υποβάλλει υποχρεωτικά χωριστό/ά ΤΕΥΔ όπου παρατίθενται οι πληροφορίες που απαιτούνται σύμφωνα με τις ενότητες Α, Β και Γ του Μέρους III του ΤΕΥΔ για καθέναν από τον/τους υπεργολάβο/ους, προκειμένου να επαληθευτεί η μη συνδρομή των λόγων αποκλεισμού του άρθρου 4.2 της παρούσας. **Επισημαίνεται** πως όταν από την ως άνω επαλήθευση προκύπτει ότι συντρέχουν λόγοι αποκλεισμού, τότε η Αρχή απαιτεί από τον προσφέροντα να τον/ τους αντικαταστήσει.

**6.6.2. Παραστατικό εκπροσώπησης** αν ο υποψήφιος συμμετέχει στη διαδικασία με αντιπρόσωπό του.

### 6.7. Περιεχόμενα φακέλου «Τεχνική προσφορά»

Ο υποφάκελος της τεχνικής προσφοράς θα πρέπει να περιέχει τουλάχιστον τα παρακάτω στοιχεία:

- Αναλυτική τεχνική περιγραφή των προσφερόμενων ειδών και των τεχνικών χαρακτηριστικών τους, η οποία θα πρέπει να καλύπτει όλες τις απαιτήσεις και τις προδιαγραφές που αναφέρονται στα **Παραρτήματα Α και Β** της παρούσας Διακήρυξης περιγράφοντας ακριβώς πώς οι συγκεκριμένες απαιτήσεις και προδιαγραφές πληρούνται.
- Οποιαδήποτε άλλα στοιχεία απαιτούνται σύμφωνα με τις προδιαγραφές και τις ειδικές απαιτήσεις και προϋποθέσεις που αναφέρονται στα **Παραρτήματα Α και Β** της παρούσας Διακήρυξης ή/και κρίνει ότι είναι απαραίτητα για την τεκμηρίωση των στοιχείων των Τεχνικών Προδιαγραφών (φυλλάδια και φωτογραφίες υλικών κ.ά.).
- Τον Πίνακα Συμμόρφωσης των τεχνικών προδιαγραφών που περιλαμβάνεται στο **Παράρτημα Α** της παρούσας Διακήρυξης κατάλληλα και πλήρως συμπληρωμένο.
- Πιστοποιητικά και περιγραφή της προσφερόμενης εγγύησης σύμφωνα με τα ειδικότερα οριζόμενα στο **Παράρτημα Α** της παρούσας Διακήρυξης.
- Χρόνο ισχύος της προσφοράς τους, σύμφωνα με το άρθρο 6.5 της παρούσας.
- Χρόνο παράδοσης των υπό προμήθεια ειδών και υπηρεσιών/εργασιών.
- Τεχνική Υποστήριξη των προσφερόμενων ειδών μετά την παράδοση.
- Ολοκληρωμένη μελέτη του συστήματος συνοδευόμενη με τα σχετικά ηλεκτρολογικά και λοιπά σχέδια (μονογραμμικά κλπ) σύμφωνα με τα ειδικότερα οριζόμενα στο **Παράρτημα Α** της παρούσας Διακήρυξης.
- Τις οδηγίες συναρμολόγησης των πλαισίων αλουμινίου και εγκατάστασής τους στο κέλυφος του κτιρίου όπως περιγράφονται αναλυτικά στο **Παράρτημα Β** της παρούσας.
- Τις πιστοποιήσεις ή/και πιστοποιητικά που απαιτούνται για τα υπό προμήθεια είδη σύμφωνα με τα ειδικότερα οριζόμενα στα **Παραρτήματα Α και Β** της παρούσας Διακήρυξης.
- Το τμήμα της σύμβασης που προτίθενται να αναθέσουν οι προσφέροντες υπό μορφή υπεργολαβίας σε τρίτους και τους υπεργολάβους που προτείνουν.
- Αν ο προσφέρων επιθυμεί να στηριχθεί στις ικανότητες άλλων φορέων (πλην υπεργολάβων), δηλώνει τους φορείς αυτούς και το είδος της στήριξης που θα παρέχουν οι τρίτοι φορείς.

Κατ' εξαίρεση, τεχνικοί όροι είναι δυνατό να αναφέρονται μόνο στην Αγγλική γλώσσα εφόσον δεν μπορούν να αποδοθούν στην Ελληνική. Τα φυλλάδια ή εγχειρίδια που συνοδεύουν την προσφορά

μπορούν να υποβάλλονται είτε στην Ελληνική, είτε στην Αγγλική γλώσσα.

Η Αναθέτουσα Αρχή διατηρεί το δικαίωμα να καλέσει τους προσφέροντες για διευκρινίσεις σχετικά με τα τεχνικά χαρακτηριστικά των προσφερόμενων ειδών ή/και την περιγραφή των σχετικών υπηρεσιών.

#### **6.8. Περιεχόμενα φακέλου «Οικονομική προσφορά»**

Ο φάκελος «ΟΙΚΟΝΟΜΙΚΗ ΠΡΟΣΦΟΡΑ» περιλαμβάνει τη συνολική οικονομική προσφορά για το σύνολο των ειδών και υπηρεσιών της παρούσας, η οποία διατυπώνεται ολογράφως και αριθμητικώς, σε ΕΥΡΩ, χωρίς Φ.Π.Α. και με Φ.Π.Α. και φέρει την υπογραφή του Προσφέροντα. Σε περίπτωση που υπάρχει διαφορά μεταξύ των δύο αναγραφών, υπερισχύει η τιμή που έχει αναγραφεί ολογράφως.

Ο Φ.Π.Α. αναγράφεται χωριστά ως ποσοστό και ως ποσό. Σε περίπτωση που αναγράφεται εσφαλμένος Φ.Π.Α., αυτός διορθώνεται από την υπηρεσία.

Θα δίνεται η τελική τιμή για το σύνολο των προσφερόμενων ειδών και υπηρεσιών μετά από πιθανές εκπτώσεις. Οι προσφερόμενες τιμές είναι σταθερές καθ' όλη τη διάρκεια της σύμβασης και δεν αναπροσαρμόζονται.

Στις τιμές θα περιλαμβάνονται όλοι οι άμεσοι ή έμμεσοι φόροι, τυχόν υπέρ τρίτων κρατήσεις, όπως και κάθε άλλη δαπάνη ή επιβάρυνση που προκύπτει κατ' επιταγή κανόνων του Ελληνικού δικαίου, εκτός από το Φ.Π.Α. Οι τιμές προ Φ.Π.Α. θα είναι εκείνες που θα λαμβάνονται υπόψη για τη σύγκριση των προσφορών.

Σε καμιά περίπτωση δεν πρέπει η προσφορά να περιλαμβάνει ασάφειες ως προς το κόστος, κρυφά κόστη κλπ.

Οικονομική προσφορά που υπερβαίνει τον προϋπολογισμό του συνόλου της σύμβασης ή θέτει όρο αναπροσαρμογής τιμής απορρίπτεται ως απαράδεκτη.

Εναλλακτικές προσφορές ή αντιπροσφορές δεν γίνονται δεκτές και αν υποβληθούν, απορρίπτονται ως απαράδεκτες.

Γίνονται δεκτές προσφορές **μόνο για το σύνολο των υπό προμήθεια ειδών και υπηρεσιών** που αποτελούν αντικείμενο της παρούσας. Μερική υποβολή προσφορών για τμήμα των υπό προμήθεια ειδών και υπηρεσιών, που αποτελούν αντικείμενο της παρούσας δεν επιτρέπεται και, αν υποβληθεί τέτοια προσφορά, απορρίπτεται ως απαράδεκτη.

Η Αναθέτουσα Αρχή διατηρεί το δικαίωμα να ζητήσει από τους συμμετέχοντες στοιχεία απαραίτητα για την τεκμηρίωση των προσφερόμενων τιμών, οι δε υποψήφιοι υποχρεούνται να παρέχουν αυτά.

#### **ΑΡΘΡΟ 7<sup>ο</sup>**

##### **Τύπος και χρόνος παράδοσης ειδών και υπηρεσιών/εργασιών**

Τα υπό προμήθεια είδη θα πρέπει να παραδοθούν, να εγκατασταθούν, να ρυθμισθούν και να παραμετροποιηθούν εντός τριών (3) μηνών από την υπογραφή της σύμβασης στην έδρα της Αναθέτουσας Αρχής (ΕΚΕΤΑ/ΙΠΤΗΛ, 6<sup>ο</sup> χλμ. οδού Χαριλάου-Θέρμης, 57001 Θέρμη - Θεσσαλονίκη). Ο Ανάδοχος υποχρεούται, εκτός από την εγκατάσταση, ρύθμιση και παραμετροποίηση του συστήματος, να πραγματοποιήσει δοκιμή καλής λειτουργίας του και να το παραδώσει σε καλή λειτουργία .

Ο συμβατικός χρόνος παράδοσης των ειδών μπορεί να παρατείνεται, πριν από τη λήξη του αρχικού συμβατικού χρόνου παράδοσης, υπό τις προϋποθέσεις του άρθρου 206 του ν. 4412/2016 και των υπηρεσιών υπό τις προϋποθέσεις του άρθρου 217 του ν. 4412/2016. Στην περίπτωση που το αίτημα υποβάλλεται από τον Ανάδοχο και η παράταση χορηγείται χωρίς να συντρέχουν λόγοι ανωτέρας βίας ή

άλλοι ιδιαιτέρως σοβαροί λόγοι που καθιστούν αντικειμενικώς αδύνατη την εμπρόθεσμη παράδοση των συμβατικών ειδών επιβάλλονται οι κυρώσεις του άρθρου 207 του ν. 4412/2016 και του άρθρου 218 για τη μη εμπρόθεσμη παράδοση των υπηρεσιών.

## **ΑΡΘΡΟ 8<sup>ο</sup>**

### **Αποσφράγιση Προσφορών**

Η αποσφράγιση των προσφορών που έχουν έγκαιρα υποβληθεί ή αποσταλεί και παραληφθεί, γίνεται σε δημόσια συνεδρίαση ενώπιον της Επιτροπής Διενέργειας Διαγωνισμού/ Αξιολόγησης Προσφορών, που έχει συσταθεί για τον σκοπό αυτό. Κατά την αποσφράγιση των προσφορών, επιτρέπεται να παρίστανται όλοι όσοι έχουν υποβάλει προσφορά, αυτοπροσώπως ή δια του νομίμου εκπροσώπου τους ή με νόμιμα εξουσιοδοτημένο αντιπρόσωπο. Η Επιτροπή Διενέργειας Διαγωνισμού προβαίνει στην έναρξη της διαδικασίας αποσφράγισης των προσφορών την ημερομηνία και ώρα που ορίζεται στην παρούσα διακήρυξη.

Η αποσφράγιση γίνεται με την εξής διαδικασία:

**α)** Αποσφραγίζονται οι κυρίως Φάκελοι των προσφορών, οι Φάκελοι Δικαιολογητικών Συμμετοχής και οι φάκελοι των Τεχνικών Προσφορών μονογράφονται και σφραγίζονται και όλα τα δικαιολογητικά που υποβάλλονται κατά το στάδιο αυτό και η τεχνική προσφορά, από τα μέλη της Επιτροπής Διαγωνισμού κατά φύλλο, εκτός από τα τεχνικά φυλλάδια.

Οι φάκελοι **Οικονομικών Προσφορών** δεν αποσφραγίζονται, αλλά μονογράφονται, σφραγίζονται από το παραπάνω όργανο και κρατούνται, προκειμένου να αποσφραγισθούν αφού ολοκληρωθεί η αξιολόγηση των δικαιολογητικών συμμετοχής και των τεχνικών προσφορών.

**Η Επιτροπή του διαγωνισμού δύναται κατά την κρίση της να αποσφραγίσει τον φάκελο των δικαιολογητικών συμμετοχής, των τεχνικών προσφορών και των οικονομικών προσφορών σε μια δημόσια συνεδρίαση.**

**β)** Η Επιτροπή ελέγχει, πρώτα, τα δικαιολογητικά συμμετοχής και, εφόσον πληρούνται οι τεθείσες προϋποθέσεις, ελέγχει τις Τεχνικές Προσφορές των διαγωνιζομένων, σύμφωνα με τους όρους των εγγράφων της σύμβασης και συντάσσει πρακτικό για την απόρριψη των προσφορών που δεν γίνονται αποδεκτές και την αποδοχή των προσφορών που είναι σύμφωνες με τους όρους των εγγράφων της σύμβασης. Σημειώνεται ότι η Αξιολόγηση των τεχνικών προσφορών γίνεται μόνο για τις προσφορές που μετά τη διαδικασία ελέγχου των δικαιολογητικών συμμετοχής κριθούν ότι πληρούν τις ελάχιστες προϋποθέσεις συμμετοχής και τις τεχνικές προδιαγραφές του Παραρτήματος Α της παρούσας.

**γ)** Οι κατά τα ανωτέρω σφραγισμένοι φάκελοι με τα οικονομικά στοιχεία των προσφορών, μετά την ολοκλήρωση της αξιολόγησης των λοιπών στοιχείων των προσφορών, αποσφραγίζονται, μονογράφονται από τα μέλη της Επιτροπής Διαγωνισμού και ακολουθεί σχετική ανακοίνωση τιμών. Η αποσφράγιση αυτή γίνεται στην ίδια δημόσια συνεδρίαση, ή αν αυτό δεν είναι δυνατόν, σε άλλη εργάσιμη ημέρα, για την οποία εκδίδεται γραπτή ανακοίνωση του Προέδρου της Επιτροπής Διαγωνισμού, η οποία κοινοποιείται εγγράφως, με ηλεκτρονικό ταχυδρομείο, ταχυδρομικώς ή με φαξ σε όλους τους προσφέροντες για την ημερομηνία και ώρα της επόμενης δημόσιας συνεδρίασης της Επιτροπής.

Εν συνεχεία, η Επιτροπή Διαγωνισμού ελέγχει τις οικονομικές προσφορές, συντάσσει πίνακα κατάταξης των προσφορών και πρακτικό με τον τελικό πίνακα κατάταξης των διαγωνιζομένων κατά φθίνουσα σειρά, από τον οποίο προκύπτει ο προτεινόμενος, από την Επιτροπή, Ανάδοχος. Για όσες προσφορές δεν κρίθηκαν αποδεκτές κατά τα προηγούμενα ως άνω στάδια α) και β), οι φάκελοι της οικονομικής προσφοράς δεν αποσφραγίζονται, αλλά κρατούνται μέχρι τη λήξη της διαδικασίας.

Εφόσον δεν υπάρχουν απορριπτές προσφορές κατά τον έλεγχο των δικαιολογητικών συμμετοχής και των τεχνικών προσφορών, η Επιτροπή διαγωνισμού δύναται να προχωρήσει στην αποσφράγιση και τον έλεγχο

και των οικονομικών προσφορών στην ίδια συνεδρίαση.

Ο έλεγχος των δικαιολογητικών συμμετοχής, ο έλεγχος και η βαθμολόγηση των τεχνικών προσφορών με την εφαρμογή των κριτηρίων ανάθεσης, ο έλεγχος των οικονομικών προσφορών και η σύνταξη του Πίνακα κατάταξης μπορεί να διεξάγεται σε κλειστές συνεδριάσεις της Επιτροπής Διαγωνισμού.

Κατά τη διαδικασία αξιολόγησης των προσφορών, η Αναθέτουσα Αρχή μπορεί να καλεί εγγράφως τους προσφέροντες να διευκρινίζουν ή να συμπληρώνουν τα έγγραφα ή δικαιολογητικά που έχουν υποβάλει ή να διευκρινίσουν το περιεχόμενο της τεχνικής ή οικονομικής τους προσφοράς κατά τα οριζόμενα στο άρθρο 102 του Ν. 4412/16.

Όσοι δεν έχουν αποκλειστεί οριστικά λαμβάνουν γνώση των παραπάνω δικαιολογητικών που κατατέθηκαν, κατά τα οριζόμενα στις διατάξεις του Ν. 4412/2016 και στο ΠΔ 28/2015.

Η υποβολή μόνο μίας προσφοράς δεν αποτελεί κώλυμα για τη συνέχιση της διαδικασίας του διαγωνισμού και την ανάθεση της σύμβασης.

Τα πρακτικά με τα αποτελέσματα των ανωτέρω σταδίων (είτε κατά στάδιο, είτε ως σύνολο) επικυρώνονται με απόφαση του Δ.Σ. της Αναθέτουσας Αρχής, η οποία κοινοποιείται με επιμέλεια αυτής στους προσφέροντες, μαζί με αντίγραφο των πρακτικών της διαδικασίας ελέγχου και αξιολόγησης των προσφορών του αντίστοιχου σταδίου. Όταν εξ αρχής έχει υποβληθεί μία προσφορά, εκδίδεται μια απόφαση, με την οποία επικυρώνονται τα αποτελέσματα όλων των ανωτέρω σταδίων. Κατά της ανωτέρω απόφασης χωρεί **ένσταση**, σύμφωνα με το άρθρο 11 της παρούσας και το άρθρο 127 του ν. 4412/2016.

## ΑΡΘΡΟ 9<sup>ο</sup>

### Αξιολόγηση προσφορών - Διαδικασία Επιλογής και Ανάθεσης της σύμβασης

Η τελική επιλογή του Αναδόχου θα γίνει από τις προσφορές που κρίθηκαν ως τεχνικά αποδεκτές, με κριτήριο **την πλέον συμφέρουσα από οικονομική άποψη προσφορά βάσει βέλτιστης σχέσης ποιότητας – τιμής**, η οποία θα προκύψει από τη στάθμιση της βαθμολόγησης των κριτηρίων αξιολόγησης των τεχνικών προσφορών και των αντίστοιχων οικονομικών προσφορών.

Η αξιολόγηση των προσφορών θα γίνει λαμβάνοντας υπόψη τη συμφωνία της προσφοράς με τους όρους και τις τεχνικές προδιαγραφές της παρούσας διακήρυξης.

Προσφορές που παρουσιάζουν κατά την κρίση του αρμόδιου για την αξιολόγηση των αποτελεσμάτων του διαγωνισμού οργάνου ουσιώδεις αποκλίσεις από τους όρους και τις τεχνικές προδιαγραφές της διακήρυξης και της πρόσκλησης απορρίπτονται ως απαράδεκτες.

#### 9.1. Αξιολόγηση τεχνικής προσφοράς

Για την τεχνική αξιολόγηση και βαθμολόγηση των προσφορών, που έχουν κριθεί αποδεκτές και δεν έχουν απορριφθεί για οποιοδήποτε λόγο σε προηγούμενο στάδιο της διαδικασίας, θα ληφθούν υπόψη τα στοιχεία του Πίνακα 1 που ακολουθεί. Σε κάθε ένα στοιχείο του Πίνακα δίδεται σχετική βαρύτητα επί τοις εκατό, έτσι ώστε το άθροισμα των σχετικών βαρυτήτων όλων των στοιχείων να αθροίζει στο 100%.

Η βαθμολογία (B) της Τεχνικής Προσφοράς προκύπτει με βάση τη βαθμολογία κάθε επιμέρους κριτηρίου επί του συντελεστή βαρύτητας αυτού. Όλα τα κριτήρια βαθμολογούνται στην κλίμακα 100 έως 120.

Κάθε κριτήριο αξιολόγησης βαθμολογείται αυτόνομα με βάση τα στοιχεία της προσφοράς.

Η συνολική βαθμολογία (ΣΤΠ) της Τεχνικής Προσφοράς υπολογίζεται με βάση τον τύπο:

$$\text{ΣΤΠ} = (B/B_{\max})$$

Όπου,

B = Βαθμός τεχνικής προσφοράς του προσφέροντα, ο οποίος υπολογίζεται από τις βαθμολογίες των

επιμέρους κριτηρίων (K1, K2, K3, K4, K5, K6) του κατωτέρω Πίνακα 1, συναρτήσει της βαρύτητας αυτών επί της τελικής βαθμολογίας ( $B = \dots\% * K1 + \dots\% * K2 + \dots\% * K3 + \dots\% * \dots$ ).

$B_{\max}$  = Μέγιστος βαθμός τεχνικής αξιολόγησης από όλες τις αξιολογούμενες προσφορές.

Η βαθμολογία της τεχνικής προσφοράς θα βασιστεί στα επόμενα κριτήρια και συντελεστές βαρύτητας.

**Πίνακας 1. Κριτήρια Αξιολόγησης Τεχνικής Προσφοράς**

A/A	Κριτήρια ανάθεσης	Βαθμολογία (β <sub>i</sub> )	Συντελεστές βαρύτητας (σ <sub>i</sub> )	Σταθμισμένη βαθμολογία (σ <sub>i</sub> x β <sub>i</sub> )
K1	Συμφωνία προσφοράς με τις Τεχνικές Προδιαγραφές της Διακήρυξης	100-120	35%	
K2	Τεχνικά χαρακτηριστικά - Αποδοτικότητα και λειτουργικότητα των προσφερόμενων ειδών	100-120	25%	
K3	Μεθοδολογία εκτέλεσης των εργασιών	100-120	10%	
K4	Χρόνος παράδοσης	100-120	10%	
K5	Τεχνική υποστήριξη μετά την παράδοση	100-120	10%	
K6	Εγγύηση καλής λειτουργίας	100-120	10%	
	<b>ΣΥΝΟΛΟ</b>		<b>100%</b>	

Η βαθμολογία που μπορεί να λάβει κάθε προσφέρων για κάθε Κριτήριο μπορεί να είναι από 100 έως 120. Για κάθε προσφορά, υπό την προϋπόθεση ότι αυτή θα κριθεί αποδεκτή, βαθμολογούνται τα επί μέρους Κριτήρια.

Η συνολική βαθμολογία καθορίζεται σε 100 βαθμούς για την περίπτωση που καλύπτονται ακριβώς οι απαιτήσεις της διακήρυξης μετά των τεχνικών προδιαγραφών. Η βαθμολογία αυτή αυξάνεται έως 120 βαθμούς, όταν υπερκαλύπτονται οι τεχνικές προδιαγραφές του συγκεκριμένου κριτηρίου. Κριτήρια με βαθμολογία μικρότερη από 100 βαθμούς (ήτοι που δεν καλύπτουν/παρουσιάζουν αποκλίσεις από τις τεχνικές προδιαγραφές της παρούσας) επιφέρουν την απόρριψη της προσφοράς.

Η σταθμισμένη βαθμολογία του κάθε Κριτηρίου είναι το γινόμενο του επιμέρους συντελεστή βαρύτητας επί τη βαθμολογία του και η συνολική βαθμολογία της κάθε προσφοράς είναι το άθροισμα των σταθμισμένων βαθμολογιών όλων των Κριτηρίων.

Η αξιολόγηση των προσφορών θα στηριχθεί αποκλειστικά και μόνο στα ανωτέρω κριτήρια.

Αντιπροσφορές ή μερικές προσφορές δεν γίνονται δεκτές σε καμία φάση του διαγωνισμού και σε καμία περίπτωση. Σε περίπτωση υποβολής τους, απορρίπτονται ως απαράδεκτες.

## 9.2. Τελική αξιολόγηση

Κατά το στάδιο της Τελικής Αξιολόγησης, υπολογίζεται η συνολική βαθμολογία των προσφορών και πραγματοποιείται η κατάταξή τους κατά φθίνουσα τάξη με βάση τον παρακάτω τύπο:

$$TBA = \alpha * (B/B_{\max}) + \beta * (K_{\min}/K)$$

Όπου,

**$\alpha$ ,  $\beta$**  είναι οι συντελεστές βαρύτητας που έχουν ως άθροισμα τη μονάδα και,

**$\alpha = 0,80$**  (συντελεστής βαρύτητας τεχνικής προσφοράς),

**$\beta = 0,20$**  (συντελεστής βαρύτητας οικονομικής προσφοράς),

**K** = Το συνολικό ποσό σε Ευρώ έναντι του οποίου προτίθεται να εκτελέσει την προμήθεια ο προσφέρων, μη συμπεριλαμβανομένου του Φ.Π.Α.,

**K<sub>min</sub>** = Το συνολικό ποσό σε Ευρώ, μη συμπεριλαμβανομένου του Φ.Π.Α., της χαμηλότερης οικονομικής προσφοράς.

Ως πλέον συμφέρουσα προσφορά θα θεωρηθεί εκείνη που παρουσιάζει τον μεγαλύτερο τελικό βαθμό **TBA**.

Σε περίπτωση ισοβαθμίας προκρίνεται η προσφορά με τον μεγαλύτερο βαθμό τεχνικής αξιολόγησης **ΣΤΠ**.

### 9.3. Λόγοι απόρριψης προσφορών

Η Αναθέτουσα Αρχή με βάση τα αποτελέσματα του ελέγχου και της αξιολόγησης των προσφορών, απορρίπτει, σε κάθε περίπτωση, προσφορά:

- α)** η οποία δεν υποβάλλεται εμπρόθεσμα, με τον τρόπο και με το περιεχόμενο που ορίζεται πιο πάνω και συγκεκριμένα στα άρθρα 6.4 (Γενικοί όροι υποβολής προσφορών), 6.1 (Χρόνος και τόπος υποβολής προσφορών), 6.3 (Σύνταξη προσφορών), 6.6 (Περιεχόμενο φακέλου δικαιολογητικών συμμετοχής), 6.7 (Περιεχόμενο φακέλου τεχνικής προσφοράς), 6.8 (Περιεχόμενο φακέλου οικονομικής προσφοράς), 6.5 (Χρόνος ισχύος προσφορών), 8 (Αποσφράγιση προσφορών), 12.1. (Πρόσκληση υποβολής δικαιολογητικών προσωρινού αναδόχου), 12.2. (Δικαιολογητικά προσωρινού αναδόχου) της παρούσας,
- β)** η οποία περιέχει ατέλειες, ελλείψεις, ασάφειες ή σφάλματα, εφόσον αυτά δεν επιδέχονται συμπλήρωση ή διόρθωση ή εφόσον επιδέχονται συμπλήρωση ή διόρθωση, δεν έχουν αποκατασταθεί κατά την αποσαφήνιση και τη συμπλήρωσή της σύμφωνα με το άρθρο 6.1.2 της παρούσας διακήρυξης,
- γ)** για την οποία ο προσφέρων δεν έχει παράσχει τις απαιτούμενες εξηγήσεις, εντός της προκαθορισμένης προθεσμίας ή η εξήγηση δεν είναι αποδεκτή από την Αναθέτουσα Αρχή, σύμφωνα με το άρθρο 8 της παρούσας και το άρθρο 102 του Ν. 4412/2016,
- δ)** η οποία είναι εναλλακτική προσφορά,
- ε)** η οποία δεν πληροί τις ελάχιστες απαιτήσεις που ορίζονται στα Παραρτήματα Α και Β της παρούσας,
- στ)** η οποία υποβάλλεται από έναν προσφέροντα που έχει υποβάλει δύο ή περισσότερες προσφορές,
- ζ)** η οποία είναι υπό αίρεση,
- η)** η οποία θέτει όρο αναπροσαρμογής,
- θ)** η οποία παρουσιάζει ελλείψεις ως προς τα δικαιολογητικά που ζητούνται από τα έγγραφα της παρούσας διακήρυξης και αποκλίσεις ως προς τους όρους και τις τεχνικές προδιαγραφές της σύμβασης.

**ΑΡΘΡΟ 10<sup>ο</sup>****Γενικοί όροι συμμετοχής**

1. Η συμμετοχή στον διαγωνισμό γίνεται με ευθύνη του υποψηφίου, ο οποίος εξ αυτού και μόνο του λόγου δεν αντλεί δικαίωμα αποζημίωσης. Η συμμετοχή του στον διαγωνισμό συνεπάγεται πλήρη αποδοχή εκ μέρους του υποψηφίου των όρων διενέργειάς του, όπως εξειδικεύονται στην παρούσα στο σύνολό τους.
2. Η Αναθέτουσα Αρχή δεν δεσμεύεται για την τελική ανάθεση της προμήθειας και δικαιούται να την αναθέσει ή όχι, να ματαιώσει, να αναβάλει ή να επαναλάβει τη σχετική διαδικασία, χωρίς ουδεμία υποχρέωση για καταβολή αμοιβής ή αποζημίωσης εξ αυτού του λόγου στους υποψηφίους.
3. Η Αναθέτουσα Αρχή δεν υποχρεούται σε καταβολή και οι υποψήφιοι δεν δικαιούνται ουδεμίας αποζημίωσης για δαπάνες σχετικές με τη σύνταξη και υποβολή των στοιχείων που αναφέρονται στην παρούσα, Φακέλων Υποψηφιότητας, Προσφοράς κλπ., ειδικά σε περίπτωση που η προσφορά τους δεν γίνει δεκτή ή η σχετική διαδικασία ματαιωθεί, αναβληθεί ή επαναληφθεί σε οποιοδήποτε στάδιο και για οποιοδήποτε λόγο ή αιτία. Κατά συνέπεια, η συμμετοχή στον διαγωνισμό γίνεται με ευθύνη του υποψηφίου, ο οποίος εξ αυτού και μόνο του λόγου δεν αντλεί δικαίωμα αποζημίωσης.
4. Όλα τα στοιχεία που υποβάλλονται στο πλαίσιο του παρόντος διαγωνισμού θεωρούνται δεσμευτικά για τους υποψήφιους.
5. Η Αναθέτουσα Αρχή επιφυλάσσεται, εφόσον το επιθυμεί, να κάνει ενδεικτικούς ελέγχους επαλήθευσης των στοιχείων που θα υποβληθούν από τους υποψηφίους.
6. Οι όροι και οι περιορισμοί σχετικά με την υποβολή προσφορών στον παρόντα διαγωνισμό είναι υπέρ της Αναθέτουσας Αρχής, η οποία έχει το δικαίωμα να παραιτηθεί από αυτούς, χωρίς κάτι τέτοιο να παρέχει αντίστοιχο δικαίωμα στους υποψήφιους ή σε τρίτο. Η Αναθέτουσα Αρχή δεν φέρει καμία ευθύνη για την περίπτωση ακύρωσης του διαγωνισμού.
7. Η Αναθέτουσα Αρχή δύναται ανά πάσα στιγμή να διακόψει, εφόσον διακοπεί η χρηματοδότηση του έργου, κατόπιν ειδικής αιτιολόγησης, την εκτέλεση της σύμβασης.
8. Η Αναθέτουσα Αρχή δεν φέρει καμία ευθύνη για την περίπτωση ακύρωσης, ματαιώσης, αναβολής ή επανάληψης του διαγωνισμού. Οι όροι και οι περιορισμοί σχετικά με την υποβολή προσφορών στον παρόντα διαγωνισμό είναι υπέρ της Αναθέτουσας Αρχής, η οποία έχει το δικαίωμα να παραιτηθεί από αυτούς, χωρίς κάτι τέτοιο να παρέχει αντίστοιχο δικαίωμα στους υποψήφιους ή σε τρίτο.
9. Οι οικονομικοί φορείς δεσμεύονται ότι:
  - α) τηρούν και θα εξακολουθήσουν να τηρούν κατά την εκτέλεση της σύμβασης, εφόσον επιλεγούν, τις υποχρεώσεις τους που απορρέουν από τις διατάξεις της περιβαλλοντικής, κοινωνικοασφαλιστικής και εργατικής νομοθεσίας, που έχουν θεσπιστεί με το δίκαιο της Ένωσης, το εθνικό δίκαιο, συλλογικές συμβάσεις ή διεθνείς διατάξεις περιβαλλοντικού, κοινωνικού και εργατικού δικαίου, οι οποίες απαριθμούνται στο Παράρτημα Χ του Προσαρτήματος Α του ν. 4412/2016. Η τήρηση των εν λόγω υποχρεώσεων ελέγχεται και βεβαιώνεται από τα όργανα που επιβλέπουν την εκτέλεση των δημοσίων συμβάσεων και τις αρμόδιες δημόσιες αρχές και υπηρεσίες που ενεργούν εντός των ορίων της ευθύνης και της αρμοδιότητάς τους,
  - β) δεν θα ενεργήσουν αθέμιτα, παράνομα ή καταχρηστικά καθ' όλη τη διάρκεια της διαδικασίας ανάθεσης, αλλά και κατά το στάδιο εκτέλεσης της σύμβασης, εφόσον επιλεγούν,
  - γ) λαμβάνουν τα κατάλληλα μέτρα για να διαφυλάξουν την εμπιστευτικότητα των πληροφοριών που έχουν χαρακτηριστεί ως τέτοιες.
10. Ο Ανάδοχος, σε περίπτωση παράβασης οποιουδήποτε όρου της Σύμβασης ή της Διακήρυξης ή της Προσφοράς του, έχει υποχρέωση να αποζημιώσει την Αναθέτουσα Αρχή, για κάθε θετική ζημία που προκάλεσε με αυτήν την παράβαση εξ οιασδήποτε αιτίας και αν προέρχεται.

**11.** Σε περίπτωση που ο Ανάδοχος είναι Ένωση/ Κοινοπραξία, τα Μέλη που αποτελούν την Ένωση/ Κοινοπραξία, θα είναι από κοινού και εις ολόκληρον υπεύθυνα και αλληλέγγυα έναντι της Αναθέτουσας Αρχής για την εκπλήρωση όλων των απορρεουσών από τη Διακήρυξη υποχρεώσεων τους μέχρι πλήρους εκτέλεσης της σύμβασης. Τυχόν υφιστάμενες μεταξύ τους συμφωνίες περί κατανομής των ευθυνών τους έχουν ισχύ μόνον στις εσωτερικές τους σχέσεις και σε καμία περίπτωση δεν δύνανται να προβληθούν έναντι της Αναθέτουσας Αρχής ως λόγος απαλλαγής του ενός Μέλους από τις ευθύνες και τις υποχρεώσεις του άλλου ή των άλλων Μελών για την ολοκλήρωση της σύμβασης.

**12.** Σε περίπτωση που ο Ανάδοχος είναι Ένωση/ Κοινοπραξία και κατά τη διάρκεια της εκτέλεσης της Σύμβασης, οποιαδήποτε από τα Μέλη της Ένωσης/ Κοινοπραξίας, εξαιτίας ανικανότητας για οποιοδήποτε λόγο ή λόγω ανωτέρας βίας, δεν μπορεί να ανταποκριθεί στις υποχρεώσεις του, τα υπόλοιπα Μέλη συνεχίζουν να έχουν την ευθύνη ολοκλήρωσης της Σύμβασης με τους ίδιους όρους. Σε περίπτωση λύσης, πτώχευσης, ή θέσης σε καθεστώς αναγκαστικής διαχείρισης ή ειδικής εκκαθάρισης ενός εκ των μελών που απαρτίζουν τον Ανάδοχο, η Σύμβαση εξακολουθεί να υφίσταται και οι απορρέουσες από τη Σύμβαση υποχρεώσεις βαρύνουν τα εναπομείναντα μέλη του Αναδόχου, μόνο εφόσον αυτά είναι σε θέση να τις εκπληρώσουν. Η κρίση για τη δυνατότητα εκπλήρωσης ή μη των όρων της Σύμβασης εναπόκειται στη διακριτική ευχέρεια του αρμοδίου οργάνου της Αναθέτουσας Αρχής. Σε αντίθετη περίπτωση, η Αναθέτουσα Αρχή δύναται να καταγγείλει τη Σύμβαση. Επίσης, σε περίπτωση συγχώνευσης, εξαγοράς, μεταβίβασης της επιχείρησης κλπ. κάποιου εκ των μελών που απαρτίζουν τον Ανάδοχο, η συνέχιση ή όχι της Σύμβασης εναπόκειται στη διακριτική ευχέρεια της Αναθέτουσας Αρχής, η οποία εξετάζει αν εξακολουθούν να συντρέχουν στο πρόσωπο του διαδόχου μέλους οι προϋποθέσεις ανάθεσης της Σύμβασης.

## **ΑΡΘΡΟ 11<sup>ο</sup>**

### **Προσφυγές / Ενστάσεις – Δικαστική Προστασία**

Σε περίπτωση ένστασης κατά πράξης της Αναθέτουσας Αρχής, η προθεσμία άσκησης της είναι πέντε (5) ημέρες από την κοινοποίηση της προσβαλλόμενης πράξης στον ενδιαφερόμενο οικονομικό φορέα ή από τη συντέλεση της παράλειψης. Η ένσταση κατά της διακήρυξης υποβάλλεται σε προθεσμία που εκτείνεται μέχρι το ήμισυ του χρονικού διαστήματος από τη δημοσίευση της διακήρυξης στο ΚΗΜΔΗΣ μέχρι την καταληκτική ημερομηνία υποβολής προσφορών.

Η ένσταση υποβάλλεται ενώπιον της Αναθέτουσας Αρχής, η οποία αποφασίζει, ύστερα από γνώμη της Επιτροπής Ενστάσεων, εντός προθεσμίας δέκα (10) ημερών από την κοινοποίηση της ένστασης, η οποία μπορεί να γίνει και με ηλεκτρονικά μέσα, σύμφωνα με το άρθρο 376 παρ. 11 του Ν. 4412/2016, όπως έχει τροποποιηθεί και ισχύει. Σε περίπτωση της ένστασης κατά της διακήρυξης, η Αναθέτουσα Αρχή αποφασίζει σε κάθε περίπτωση πριν την καταληκτική ημερομηνία υποβολής των προσφορών. Με την άπρακτη πάροδο των ανωτέρω προθεσμιών τεκμαίρεται η απόρριψη της ένστασης.

Για το παραδεκτό της άσκησης ένστασης, απαιτείται, με την κατάθεση της ένστασης, η καταβολή παραβόλου υπέρ του Δημοσίου ποσού ίσου με το ένα τοις εκατό (1%) επί της εκτιμώμενης αξίας της σύμβασης. Το παράβολο αυτό αποτελεί δημόσιο έσοδο. Το παράβολο επιστρέφεται με πράξη της αναθέτουσας αρχής, αν η ένσταση γίνει δεκτή από το αποφασίζον διοικητικό όργανο.

Η προθεσμία για την άσκηση ένστασης και η άσκησή της κωλύουν τη σύναψη της σύμβασης. Κατά τα λοιπά, η άσκηση της ένστασης δεν κωλύει την πρόοδο της διαγωνιστικής διαδικασίας.

Όποιος έχει έννομο συμφέρον, μπορεί να ζητήσει την αναστολή εκτέλεσης και την ακύρωση της πράξης ή της παράλειψης της Αναθέτουσας Αρχής που εκδίδεται ή συντελείται επί της ένστασης της προηγούμενης παραγράφου, ενώπιον του Διοικητικού Εφετείου της έδρας της αναθέτουσας αρχής, κατά τα οριζόμενα στο π.δ. 18/1989 (Α` 8).

Η άσκηση της ένστασης της παραγράφου 1 αποτελεί προϋπόθεση για την άσκηση των ενδίκων βοηθημάτων του παρόντος. Πέραν από την ενδικοφανή αυτή προσφυγή δεν χωρεί καμία άλλη τυχόν προβλεπόμενη από γενική διάταξη ενδικοφανής προσφυγή ή ειδική προσφυγή νομιμότητας.

Το παράβολο για την άσκηση της αίτησης ακύρωσης και της αίτησης αναστολής υπολογίζεται σύμφωνα με τα οριζόμενα στο δεύτερο εδάφιο της παρ. 1 του άρθρου 36 του π.δ. 18/1989 (Α` 8).

Κατά τα λοιπά, για τις αναφερόμενες ανωτέρω ενστάσεις και διοικητικές προσφυγές ισχύουν τα οριζόμενα στο άρθρο 127 του Ν. 4412/2016, όπως τροποποιήθηκε και ισχύει.

## **ΑΡΘΡΟ 12°**

### **Πρόσκληση υποβολής δικαιολογητικών προσωρινού αναδόχου/ Δικαιολογητικά προσωρινού αναδόχου/ Κατακύρωση - Σύναψη Σύμβασης**

#### **12.1. Πρόσκληση υποβολής δικαιολογητικών προσωρινού αναδόχου**

Μετά την αξιολόγηση των προσφορών, η Αναθέτουσα Αρχή ειδοποιεί εγγράφως τον προσφέροντα, στον οποίο πρόκειται να γίνει η κατακύρωση («προσωρινό ανάδοχο»), να υποβάλει εντός προθεσμίας δέκα (10) ημερών από την κοινοποίηση της σχετικής έγγραφης ειδοποίησης σε αυτόν, τα αποδεικτικά έγγραφα νομιμοποίησης, πιστοποιητικά και έγγραφα όλων των δικαιολογητικών που αποδεικνύουν τα όσα δηλώθηκαν στο ΤΕΥΔ, ως αποδεικτικά στοιχεία για τη μη συνδρομή των λόγων αποκλεισμού (άρθρο 4.2 της παρούσας) καθώς και την πλήρωση των κριτηρίων ποιοτικής επιλογής (άρθρο 5 της παρούσας). Τα δικαιολογητικά υποβάλλονται εμπρόθεσμα σε σφραγισμένο φάκελο, ο οποίος παραδίδεται στην Επιτροπή Διαγωνισμού.

Αν δεν προσκομισθούν τα παραπάνω δικαιολογητικά ή υπάρχουν ελλείψεις σε αυτά που υποβλήθηκαν και ο προσωρινός ανάδοχος υποβάλλει εντός της προθεσμίας της παραγράφου 1 αίτημα προς το αρμόδιο όργανο αξιολόγησης για την παράταση της προθεσμίας υποβολής, το οποίο συνοδεύεται με αποδεικτικά έγγραφα από τα οποία να αποδεικνύεται ότι έχει αιτηθεί τη χορήγηση των δικαιολογητικών, η Αναθέτουσα Αρχή παρατείνει την προθεσμία υποβολής των δικαιολογητικών για όσο χρόνο απαιτηθεί για τη χορήγηση των δικαιολογητικών από τις αρμόδιες αρχές.

#### **12.2. Δικαιολογητικά προσωρινού αναδόχου**

**A.** Το δικαίωμα συμμετοχής των οικονομικών φορέων και οι όροι και προϋποθέσεις συμμετοχής τους, όπως ορίζονται στα άρθρα 4 και 5 της παρούσας, κρίνονται κατά την υποβολή της προσφοράς, κατά την υποβολή των δικαιολογητικών και κατά τη σύναψη της σύμβασης στις περιπτώσεις του άρθρου 105 παρ. 3 περ. γ του ν. 4412/2016.

Στην περίπτωση που προσφέρων οικονομικός φορέας ή ένωση αυτών στηρίζεται στις ικανότητες άλλων φορέων, σύμφωνα με το άρθρο 5.4 της παρούσας, οι φορείς στην ικανότητα των οποίων στηρίζεται υποχρεούνται στην υποβολή των δικαιολογητικών που αποδεικνύουν ότι δεν συντρέχουν οι λόγοι αποκλεισμού του άρθρου 4.2 της παρούσας και ότι πληρούν τα σχετικά κριτήρια επιλογής κατά περίπτωση (άρθρο 5 της παρούσας).

Ο οικονομικός φορέας υποχρεούται να αντικαταστήσει έναν φορέα στην ικανότητα του οποίου στηρίζεται, εφόσον ο τελευταίος δεν πληροί το σχετικό κριτήριο επιλογής ή για τον οποίο συντρέχουν λόγοι αποκλεισμού του άρθρου 4.2 της παρούσας.

**B.** Οι προσφέροντες οικονομικοί φορείς προσκομίζουν **στο στάδιο πριν την κατακύρωση**, τα παρακάτω δικαιολογητικά:

##### **12.2.1. Σχετικά με τον έλεγχο νόμιμης σύστασης και εκπροσώπησης του προσωρινού αναδόχου:**

Για την απόδειξη της νόμιμης σύστασης και εκπροσώπησης, στις περιπτώσεις που ο οικονομικός φορέας είναι νομικό πρόσωπο, προσκομίζει τα κατά περίπτωση νομιμοποιητικά έγγραφα σύστασης και νόμιμης εκπροσώπησης, όπως καταστατικά, πιστοποιητικά τροποποιήσεων του ΓΕΜΗ, πιστοποιητικό

εκπροσώπησης του ΓΕΜΗ, γενικά πιστοποιητικά του ΓΕΜΗ, αντίστοιχα ΦΕΚ, συγκρότηση Δ.Σ. σε σώμα σε περίπτωση Α.Ε., κλπ., ανάλογα με τη νομική μορφή του διαγωνιζομένου. Τα αποδεικτικά ισχύουσας εκπροσώπησης σε περίπτωση νομικών προσώπων, αρκεί να έχουν εκδοθεί **έως τριάντα (30) εργάσιμες ημέρες πριν από την υποβολή τους**.

Από τα ανωτέρω έγγραφα πρέπει να προκύπτουν η νόμιμη σύστασή του, όλες οι σχετικές τροποποιήσεις των καταστατικών, το/τα πρόσωπο/α που δεσμεύει/ουν νόμιμα την εταιρεία ή το νομικό πρόσωπο κατά την ημερομηνία διενέργειας του διαγωνισμού (νόμιμος εκπρόσωπος, δικαίωμα υπογραφής κλπ.), τυχόν τρίτοι, στους οποίους έχει χορηγηθεί εξουσία εκπροσώπησης, καθώς και η θητεία του/των ή/και των μελών του οργάνου διοίκησης/ νόμιμου εκπροσώπου.

#### **12.2.2. Σχετικά με τον έλεγχο περί μη συνδρομής λόγων αποκλεισμού του άρθρου 4.2 της παρούσας:**

##### **α) για τις περιπτώσεις του άρθρου 4.2.1 της παρούσας:**

Απόσπασμα ποινικού μητρώου, ή, ελλείψει αυτού, ισοδύναμου εγγράφου που εκδίδεται από αρμόδια δικαστική ή διοικητική αρχή του κράτους - μέλους ή της χώρας όπου είναι εγκατεστημένος ο προσφέρων, με ημερομηνία έκδοσης **έως τρεις (3) μήνες πριν την υποβολή του**, από το οποίο να προκύπτει ότι πληρούνται αυτές οι προϋποθέσεις. Η υποχρέωση προσκόμισης του ως άνω αποσπάσματος αφορά και στα μέλη του διοικητικού, διευθυντικού ή εποπτικού οργάνου του εν λόγω οικονομικού φορέα ή στα πρόσωπα που έχουν εξουσία εκπροσώπησης, λήψης αποφάσεων ή ελέγχου σε αυτό κατά τα ειδικότερα αναφερόμενα στο ως άνω άρθρο 4.2.1 της παρούσας.

**β) για τις περιπτώσεις (α) και (β) του άρθρου 4.2.2 της παρούσας**, όσον αφορά στην καταβολή φόρων ή εισφορών κοινωνικής ασφάλισης, **πιστοποιητικό** που εκδίδεται από την αρμόδια αρχή του οικείου κράτους - μέλους ή χώρας.

Εάν τα ως άνω πιστοποιητικά (ασφαλιστικής και φορολογικής ενημερότητας) έχουν εκδοθεί προ της κοινοποίησης της πρόσκλησης στον προσωρινό ανάδοχο, μπορούν να υποβληθούν, στην περίπτωση που εξακολουθούν να ισχύουν κατά το χρόνο υποβολής τους. Σε περίπτωση που δεν ορίζεται χρόνος ισχύος αρκεί να έχουν εκδοθεί **τουλάχιστον έως τρεις (3) μήνες πριν από την υποβολή τους**. Οι οικονομικοί φορείς πρέπει να μεριμνούν να αποκτούν εγκαίρως πιστοποιητικά τα οποία να καλύπτουν και τον χρόνο υποβολής της προσφοράς, σύμφωνα με τα ειδικότερα οριζόμενα στο άρθρο 104 του Ν. 4412/2016, προκειμένου να τα υποβάλουν, εφόσον αναδειχθούν προσωρινοί ανάδοχοι.

**γ) για την περίπτωση (β) του άρθρου 4.2.3 της παρούσας, πιστοποιητικό** που εκδίδεται από την αρμόδια αρχή του οικείου κράτους - μέλους ή χώρας με ημερομηνία έκδοσης **έως τρεις (3) μήνες πριν από την υποβολή του**.

Ειδικότερα, για τους οικονομικούς φορείς που είναι εγκατεστημένοι στην Ελλάδα, τα πιστοποιητικά ότι δεν τελούν υπό πτώχευση, πτωχευτικό συμβιβασμό ή υπό αναγκαστική διαχείριση ή ότι δεν έχουν υπαχθεί σε διαδικασία εξυγίανσης, εκδίδονται από το αρμόδιο Πρωτοδικείο της έδρας του οικονομικού φορέα. Το πιστοποιητικό ότι το νομικό πρόσωπο δεν έχει τεθεί υπό εκκαθάριση με δικαστική απόφαση εκδίδεται από το οικείο Πρωτοδικείο της έδρας του οικονομικού φορέα, το δε πιστοποιητικό ότι δεν έχει τεθεί υπό εκκαθάριση με απόφαση των εταίρων εκδίδεται από το Γ.Ε.Μ.Η., σύμφωνα με τις κείμενες διατάξεις, ως κάθε φορά ισχύουν. Τα φυσικά πρόσωπα (ατομικές επιχειρήσεις) δεν προσκομίζουν πιστοποιητικό περί μη θέσεως σε εκκαθάριση.

Η μη αναστολή των επιχειρηματικών δραστηριοτήτων του οικονομικού φορέα, για τους εγκατεστημένους στην Ελλάδα οικονομικούς φορείς αποδεικνύεται μέσω της ηλεκτρονικής πλατφόρμας της Ανεξάρτητης Αρχής Δημοσίων Εσόδων (με εκτύπωση της καρτέλας "Στοιχεία Μητρώου/ Επιχείρησης", όπως αυτά εμφανίζονται στο taxinet).

**δ) Για την περίπτωση (α) του άρθρου 4.2.3 της παρούσας:**

Υπεύθυνη δήλωση του προσφέροντος οικονομικού φορέα ότι δεν συντρέχουν στο πρόσωπό του οι οριζόμενοι στην περ. (α) του άρθρου 4.2.3 της παρούσας διακήρυξης **λόγοι αποκλεισμού συνταχθείσα μετά την κοινοποίηση της πρόσκλησης** για την υποβολή των δικαιολογητικών προσωρινού αναδόχου.

**ε) Για την περίπτωση (γ) του άρθρου 4.2.2 της παρούσας:**

Μέχρι να καταστεί εφικτή η έκδοση του πιστοποιητικού που προβλέπεται στην περίπτωση γ' της παραγράφου 2 του άρθρου 80 του Ν. 4412/2016, υποβάλλεται **Υπεύθυνη δήλωση του οικονομικού φορέα**, περί μη επιβολής σε βάρος του, με τελεσίδικη και δεσμευτική ισχύ και σε χρονικό διάστημα δύο (2) ετών πριν από την ημερομηνία λήξης της προθεσμίας υποβολής προσφοράς: α) τριών (3) πράξεων επιβολής προστίμου από τα αρμόδια όργανα του Σώματος Επιθεώρησης Εργασίας για παραβιάσεις της εργατικής νομοθεσίας που χαρακτηρίζονται, σύμφωνα με την υπουργική απόφαση 2063/Δ1632/2011 (Β'266), όπως εκάστοτε ισχύει, ως «υψηλής» ή «πολύ υψηλής» σοβαρότητας, οι οποίες προκύπτουν αθροιστικά από τρεις (3) διενεργηθέντες ελέγχους ή β) δύο (2) πράξεων επιβολής προστίμου από τα αρμόδια ελεγκτικά όργανα του Σώματος Επιθεώρησης Εργασίας για παραβάσεις της εργατικής νομοθεσίας που αφορούν την αδήλωτη εργασία, οι οποίες προκύπτουν αθροιστικά από δύο (2) διενεργηθέντες ελέγχους.

Η ως άνω Υπεύθυνη Δήλωση **να φέρει ημερομηνία έκδοσης μετά την κοινοποίηση της πρόσκλησης** για την υποβολή των δικαιολογητικών προσωρινού αναδόχου.

**στ) Για την περίπτωση του άρθρου 4.4 της παρούσας:**

Υπεύθυνη δήλωση του προσφέροντος οικονομικού φορέα ότι δεν έχει εκδοθεί σε βάρος του απόφαση αποκλεισμού, σύμφωνα με το άρθρο 74 του ν. 4412/2016 **συνταχθείσα μετά την κοινοποίηση της πρόσκλησης** στον προσωρινό ανάδοχο για την υποβολή των δικαιολογητικών προσωρινού αναδόχου.

**12.2.3.** Αν το κράτος-μέλος ή η εν λόγω χώρα δεν εκδίδει τα ανωτέρω έγγραφα ή πιστοποιητικά, ή όπου τα έγγραφα ή τα πιστοποιητικά αυτά δεν καλύπτουν όλες τις περιπτώσεις που αναφέρονται στα άρθρα 4.2.1, 4.2.2 και στην περίπτωση β' του άρθρου 4.2.3, το έγγραφο ή το πιστοποιητικό μπορεί να αντικαθίσταται **από ένορκη βεβαίωση, συνταχθείσα έως τρεις (3) μήνες πριν από την υποβολή της** ή, στα κράτη - μέλη ή στις χώρες όπου δεν προβλέπεται ένορκη βεβαίωση, από υπεύθυνη δήλωση του ενδιαφερομένου ενώπιον αρμόδιας δικαστικής ή διοικητικής αρχής, συμβολαιογράφου ή αρμόδιου επαγγελματικού ή εμπορικού οργανισμού του κράτους - μέλους ή της χώρας καταγωγής ή της χώρας όπου είναι εγκατεστημένος ο οικονομικός φορέας, **συνταχθείσα μετά την κοινοποίηση της πρόσκλησης** για την υποβολή των δικαιολογητικών προσωρινού αναδόχου.

Οι αρμόδιες δημόσιες αρχές παρέχουν, όπου κρίνεται αναγκαίο, επίσημη δήλωση, στην οποία αναφέρεται ότι δεν εκδίδονται τα έγγραφα ή τα πιστοποιητικά των παραπάνω παραγράφων ή ότι τα έγγραφα αυτά δεν καλύπτουν όλες τις περιπτώσεις που αναφέρονται στα άρθρα 4.2.1, 4.2.2 και στην περίπτωση β' του άρθρου 4.2.3.

**12.2.4. Σχετικά με τον έλεγχο πλήρωσης κριτηρίων ποιοτικής επιλογής (άρθρο 5 της παρούσας):****α) Για την απόδειξη της απαίτησης του άρθρου 5.1 (Καταλληλόλητα άσκησης επαγγελματικής δραστηριότητας):**

Πιστοποιητικό/Βεβαίωση του οικείου επαγγελματικού ή εμπορικού μητρώου του κράτους εγκατάστασης, με ημερομηνία έκδοσης έως τριάντα (30) εργάσιμες ημέρες πριν από την υποβολή του.

Οι οικονομικοί φορείς που είναι εγκατεστημένοι σε κράτος - μέλος της Ευρωπαϊκής Ένωσης προσκομίζουν πιστοποιητικό/βεβαίωση του αντίστοιχου επαγγελματικού ή εμπορικού μητρώου του Παραρτήματος XI του Προσαρτήματος Α' του ν. 4412/2016, με το οποίο να πιστοποιείται αφενός η εγγραφή τους σε αυτό και αφετέρου το ειδικό επάγγελμά τους.

Στην περίπτωση που χώρα δεν τηρεί τέτοιο μητρώο, το έγγραφο ή το πιστοποιητικό μπορεί να αντικαθίσταται από ένορκη βεβαίωση ή, στα κράτη - μέλη ή στις χώρες όπου δεν προβλέπεται ένορκη βεβαίωση, από υπεύθυνη δήλωση του ενδιαφερομένου ενώπιον αρμόδιας δικαστικής ή διοικητικής αρχής, συμβολαιογράφου ή αρμόδιου επαγγελματικού ή εμπορικού οργανισμού της χώρας καταγωγής ή της χώρας όπου είναι εγκατεστημένος ο οικονομικός φορέας ότι δεν τηρείται τέτοιο μητρώο και ότι ασκεί τη δραστηριότητα που απαιτείται για την εκτέλεση του αντικειμένου της υπό ανάθεση σύμβασης.

Οι εγκατεστημένοι στην Ελλάδα οικονομικοί φορείς προσκομίζουν βεβαίωση εγγραφής στο Βιοτεχνικό ή Εμπορικό ή Βιομηχανικό Επιμελητήριο ή στο Μητρώο Κατασκευαστών Αμυντικού Υλικού.

Για την απόδειξη άσκησης γεωργικού ή κτηνοτροφικού επαγγέλματος, οι αναθέτουσες αρχές απαιτούν σχετική βεβαίωση άσκησης επαγγέλματος από αρμόδια διοικητική αρχή ή αρχή Οργανισμού Τοπικής Αυτοδιοίκησης.

### **β) Για την απόδειξη της απαίτησης του άρθρου 5.2 (Οικονομική και χρηματοοικονομική επάρκεια):**

Δημοσιευμένους Ισολογισμούς ή αποσπάσματα δημοσιευμένων Ισολογισμών των τελευταίων τριών (3) οικονομικών χρήσεων, σε περίπτωση που ο υποψήφιος υποχρεούται στην έκδοση Ισολογισμών, ή όσων οικονομικών χρήσεων έχουν κλείσει στην περίπτωση λειτουργίας του υποψηφίου μικρότερης της τριετίας, συνοδευόμενους από το αντίστοιχο ΦΕΚ στο οποίο έχουν δημοσιευθεί.

Σε περίπτωση κατά την οποία οι ισολογισμοί δεν έχουν δημοσιευθεί σε ΦΕΚ, οι υποψήφιοι υποβάλλουν τον ενγκεκριμένο, από το Διοικητικό Συμβούλιο ή το κατά περίπτωση (σύμφωνα με το καταστατικό τους ή άλλες διατάξεις) αρμόδιο Διοικητικό όργανο, ισολογισμό και τις λοιπές οικονομικές καταστάσεις συνοδευόμενες από την απόφαση έγκρισης του Διοικητικού Συμβουλίου ή του αρμοδίου Διοικητικού οργάνου και αίτηση για τη δημοσίευση των ισολογισμών στο ΓΕΜΗ, στοιχείο υποχρεωτικό στην περίπτωση υποψηφίου που έχει κατά νόμο υποχρέωση δημοσίευσης ισολογισμών.

Οι υποψήφιοι, που δεν έχουν κατά νόμο υποχρέωση δημοσίευσης ισολογισμών, υποβάλλουν και οποιοδήποτε άλλο σχετικό έγγραφο από το οποίο να προκύπτει ο κύκλος εργασιών τους για τις προαναφερόμενες οικονομικές χρήσεις, κατά τα ανωτέρω αναφερόμενα. Τέτοια έγγραφα είναι: ακριβές επικυρωμένο αντίγραφο από το βιβλίο απογραφών και ισολογισμών ή άλλα φορολογικά στοιχεία που υποβάλλονται -κατά περίπτωση - στις αρμόδιες Φορολογικές Αρχές (π.χ. αντίγραφα υποβληθεισών φορολογικών δηλώσεων (Έντυπο Ε3) και από όπου προκύπτει ο κύκλος εργασιών, συνοδευόμενα από την βεβαίωση υποβολής τους.

Εάν ο υποψήφιος, για βάσιμο λόγο, δεν είναι σε θέση να προσκομίσει τα ανωτέρω δικαιολογητικά, μπορεί να αποδεικνύει την οικονομική και χρηματοοικονομική του επάρκεια με οποιοδήποτε άλλο κατάλληλο έγγραφο ή στοιχείο (π.χ. Τραπεζικές βεβαιώσεις πιστοληπτικής ικανότητας του υποψηφίου), το οποίο η Αναθέτουσα Αρχή κρίνει ως πρόσφορο.

### **γ) Για την απόδειξη της απαίτησης του άρθρου 5.3 (Τεχνική και επαγγελματική ικανότητα):**

**α)** Γενικές πληροφορίες για τα χαρακτηριστικά της επιχείρησης, το είδος της δραστηριότητας, την υποδομή και το απασχολούμενο τεχνικό προσωπικό ή τις τεχνικές υπηρεσίες που διαθέτει ο υποψήφιος (ιδίως για τον έλεγχο της ποιότητας) για την άρτια εκτέλεση της σύμβασης και την τεχνική υποστήριξη των υπό προμήθεια ειδών.

**β)** Περιγραφή και πληροφορίες για την τεχνογνωσία, εμπειρία και τον τεχνικό εξοπλισμό που κατέχει ο υποψήφιος, για την εγκατάσταση, την παραμετροποίηση και τη θέση σε λειτουργία των υπό προμήθεια ειδών.

**12.2.5.** Οι ενώσεις οικονομικών φορέων που υποβάλλουν κοινή προσφορά, υποβάλλουν τα παραπάνω, κατά περίπτωση δικαιολογητικά, για κάθε οικονομικό φορέα που συμμετέχει στην ένωση, σύμφωνα με τα ειδικότερα προβλεπόμενα στο άρθρο 19 παρ. 2 του ν. 4412/2016.

**12.2.6.** Στην περίπτωση που οικονομικός φορέας επιθυμεί να στηριχθεί στις ικανότητες άλλων φορέων, για την απόδειξη ότι θα έχει στη διάθεσή του τους αναγκαίους πόρους, προσκομίζει, ιδίως, σχετική έγγραφη δέσμευση των φορέων αυτών για τον σκοπό αυτό.

### **12.3. Έλεγχος Δικαιολογητικών Προσωρινού Αναδόχου**

i) Αν κατά τον έλεγχο των παραπάνω δικαιολογητικών διαπιστωθεί ότι τα στοιχεία που δηλώθηκαν με το ΤΕΥΔ είναι ψευδή ή ανακριβή, ή

ii) αν δεν υποβληθούν στο προκαθορισμένο χρονικό διάστημα ή στην τυχόν παράταση αυτού τα απαιτούμενα πρωτότυπα ή αντίγραφα των δικαιολογητικών, ή

iii) αν από τα δικαιολογητικά που προσκομίσθηκαν νομίμως και εμπροθέσμως, δεν αποδεικνύονται η μη συνδρομή των λόγων αποκλεισμού ή η πλήρωση μιας ή περισσότερων από τις απαιτήσεις των κριτηρίων ποιοτικής επιλογής σύμφωνα με το άρθρο 5 της παρούσας, απορρίπτεται η προσφορά του προσωρινού αναδόχου, η δε κατακύρωση γίνεται στον προσφέροντα που υπέβαλε την αμέσως επόμενη πλέον συμφέρουσα από οικονομική άποψη προσφορά, τηρουμένης της ανωτέρω διαδικασίας.

Αν επέλθουν μεταβολές στις προϋποθέσεις, τις οποίες οι προσφέροντες είχαν δηλώσει ότι πληρούν, οι οποίες επήλθαν ή για τις οποίες έλαβε γνώση ο προσφέρων μετά τη δήλωση και μέχρι την ημέρα της έγγραφης ειδοποίησης για την προσκόμιση των δικαιολογητικών του παρόντος άρθρου (οψιγενείς μεταβολές), οι προσφέροντες οφείλουν να ενημερώσουν αμελλητί την Αναθέτουσα Αρχή σχετικά και το αργότερο μέχρι την ημέρα της έγγραφης ειδοποίησης για την προσκόμιση των δικαιολογητικών του παρόντος άρθρου.

Σε περίπτωση έγκαιρης και προσήκουσας ενημέρωσης της Αναθέτουσας αρχής για μεταβολές στις προϋποθέσεις τις οποίες ο προσωρινός ανάδοχος είχε δηλώσει με το ΤΕΥΔ ότι πληροί, κατά τα αναφερόμενα στην προηγούμενη παράγραφο, δεν κηρύσσεται έκπτωτος.

Αν κανένας από τους προσφέροντες δεν υπέβαλε αληθή ή ακριβή δήλωση ή αν κανένας από τους προσφέροντες δεν προσκομίζει ένα ή περισσότερα από τα απαιτούμενα δικαιολογητικά ή αν κανένας από τους προσφέροντες δεν αποδείξει ότι πληροί τα κριτήρια ποιοτικής επιλογής του άρθρου 5 της παρούσας, η διαδικασία ανάθεσης ματαιώνεται.

Η διαδικασία ελέγχου των δικαιολογητικών κατακύρωσης ολοκληρώνεται με τη σύνταξη πρακτικού από την Επιτροπή Διαγωνισμού στο οποίο αναγράφεται τυχόν συμπλήρωση δικαιολογητικών κατά τα οριζόμενα ανωτέρω και τη διαβίβασή του στο Δ.Σ. της Αναθέτουσας Αρχής για τη λήψη απόφασης. Τα αποτελέσματα του ελέγχου των παραπάνω δικαιολογητικών, επικυρώνονται με την απόφαση κατακύρωσης.

Όσοι δεν έχουν αποκλειστεί οριστικά λαμβάνουν γνώση των παραπάνω δικαιολογητικών που κατατέθηκαν, κατά τα οριζόμενα στην παρούσα.

Η Αναθέτουσα Αρχή, μετά την πάροδο της προβλεπόμενης στο άρθρο 127 του Ν. 4412/2016 ένστασης και κατ' εφαρμογή του άρθρου 105 παρ. 3γ του Ν. 4412/2016, ειδοποιεί τον προσωρινό ανάδοχο να υποβάλει επικαιροποιημένα τα δικαιολογητικά του άρθρου 12.2 «ΔΙΚΑΙΟΛΟΓΗΤΙΚΑ ΠΡΟΣΩΡΙΝΟΥ ΑΝΑΔΟΧΟΥ», εφόσον αυτά έχουν λήξει από την ημέρα υποβολής του φακέλου δικαιολογητικών.

Μετά την υποβολή εκ νέου των δικαιολογητικών, η Αναθέτουσα Αρχή κοινοποιεί την απόφαση κατακύρωσης στον προσωρινό ανάδοχο και τον προσκαλεί να προσέλθει για την υπογραφή της σχετικής σύμβασης.

## 12.4. Ματαίωση Διαγωνισμού

Η Αναθέτουσα Αρχή ματαιώνει ή δύναται να ματαιώσει εν όλω ή εν μέρει αιτιολογημένα, μετά από γνώμη της αρμόδιας Επιτροπής Διαγωνισμού, τη διαδικασία ανάθεσης, για τους λόγους και υπό τους όρους του άρθρου 106 του Ν. 4412/2016.

Σε περίπτωση ματαίωσης του διαγωνισμού, οι συμμετέχοντες σ' αυτόν δεν θα έχουν δικαίωμα αποζημίωσης για οποιοδήποτε λόγο.

## 12.5. Κατακύρωση / Σύναψη Σύμβασης

Η Αναθέτουσα Αρχή κοινοποιεί την απόφαση κατακύρωσης, μαζί με αντίγραφο όλων των πρακτικών της διαδικασίας ελέγχου και αξιολόγησης των προσφορών, σε κάθε προσφέροντα που δεν έχει αποκλειστεί οριστικά, εκτός από τον προσωρινό ανάδοχο, σύμφωνα με το άρθρο 105 του ν. 4412/2016, με κάθε πρόσφορο τρόπο, όπως με τηλεμοιοτυπία, ηλεκτρονικό ταχυδρομείο κ.λπ. επί αποδείξει.

Κατά της ανωτέρω απόφασης χωρεί ένσταση, σύμφωνα με το άρθρο 11 της παρούσας και το άρθρο 127 του ν. 4412/2016.

Η απόφαση κατακύρωσης δεν παράγει τα έννομα αποτελέσματά της, εφόσον η Αναθέτουσα Αρχή δεν την κοινοποίησε σε όλους τους προσφέροντες που δεν έχουν αποκλειστεί οριστικά. Τα έννομα αποτελέσματα της απόφασης κατακύρωσης και ιδίως, η σύναψη της σύμβασης επέρχονται εφόσον και όταν συντρέξουν σωρευτικά τα εξής:

α) παρέλθει άπρακτη η προθεσμία άσκησης της ένστασης του άρθρου 127 Ν. 4412/2016 και σε περίπτωση άσκησης, η έκδοση απόφασης επί αυτής ή η πάροδος άπρακτης της προθεσμίας του πρώτου εδαφίου της παραγράφου 2 του άρθρου 127

β) κοινοποιηθεί η απόφαση κατακύρωσης στον προσωρινό ανάδοχο.

Μετά την επέλευση των εννόμων αποτελεσμάτων της απόφασης κατακύρωσης, η Αναθέτουσα Αρχή προσκαλεί τον Ανάδοχο να προσέλθει για την υπογραφή της σύμβασης, εντός προθεσμίας που δεν υπερβαίνει τις είκοσι (20) ημέρες από την κοινοποίηση σχετικής έγγραφης ειδικής πρόσκλησης, προσκομίζοντας και την απαιτούμενη εγγυητική επιστολή καλής εκτέλεσης.

Η υπογραφή της σύμβασης έχει αποδεικτικό χαρακτήρα. Εάν ο Ανάδοχος δεν προσέλθει να υπογράψει τη σύμβαση μέσα στην προθεσμία που ορίζεται στην ειδική πρόσκληση, κηρύσσεται έκπτωτος και ακολουθείται η διαδικασία του άρθρου 103 Ν. 4412/2016 για τον προσφέροντα που υπέβαλε την αμέσως επόμενη πλέον συμφέρουσα από οικονομική άποψη προσφορά. Αν κανένας από τους προσφέροντες δεν προσέλθει για την υπογραφή του συμφωνητικού, η διαδικασία ανάθεσης ματαιώνεται, σύμφωνα με την περίπτωση β` της παραγράφου 1 του άρθρου 106 του Ν. 4412/2016.

## 12.6. Εγγύηση καλής εκτέλεσης

Για την υπογραφή της σύμβασης απαιτείται η παροχή εγγύησης καλής εκτέλεσης, σύμφωνα με το άρθρο 72 παρ. 1 β) του ν. 4412/2016, όπως τροποποιήθηκε και ισχύει, το ύψος της οποίας ανέρχεται σε ποσοστό 5% επί της αξίας της σύμβασης, εκτός Φ.Π.Α., και κατατίθεται πριν ή κατά την υπογραφή της σύμβασης.

Στην περίπτωση που η αξία της σύμβασης είναι ίση ή κατώτερη των 20.000,00 ευρώ, δεν απαιτείται εγγύηση καλής εκτέλεσης (εδ. γ της παρ.1.β του άρθρου 72 του Ν.4412/2016).

Η εγγυητική επιστολή περιλαμβάνει κατ' ελάχιστον τα ακόλουθα στοιχεία:

- α) την ημερομηνία έκδοσης,
- β) τον εκδότη,
- γ) την Αναθέτουσα Αρχή προς την οποία απευθύνεται,
- δ) τον αριθμό της εγγύησης,
- ε) το ποσό που καλύπτει η εγγύηση,
- στ) την πλήρη επωνυμία, τον Α.Φ.Μ. και τη διεύθυνση του οικονομικού φορέα υπέρ του οποίου εκδίδεται η εγγύηση (στην περίπτωση ένωσης αναγράφονται όλα τα παραπάνω για κάθε μέλος της ένωσης),
- ζ) τους όρους ότι: αα) η εγγύηση παρέχεται ανέκκλητα και ανεπιφύλακτα, ο δε εκδότης παραιτείται του δικαιώματος της διαιρέσεως και της διζήσεως, και ββ) ότι σε περίπτωση κατάπτωσης αυτής, το ποσό της κατάπτωσης υπόκειται στο εκάστοτε ισχύον τέλος χαρτοσήμου,
- η) τα στοιχεία της παρούσας διακήρυξης και καταληκτική ημερομηνία υποβολής προσφορών,
- θ) την ημερομηνία λήξης ή τον χρόνο ισχύος της εγγύησης,
- ι) την ανάληψη υποχρέωσης από τον εκδότη της εγγύησης να καταβάλει το ποσό της εγγύησης ολικά ή μερικά εντός πέντε (5) ημερών μετά από απλή έγγραφη ειδοποίηση εκείνου προς τον οποίο απευθύνεται,
- ια) τον αριθμό και τον τίτλο της σχετικής σύμβασης.

Ειδικά το γραμμάτιο του Ταμείου Παρακαταθηκών και Δανείων αρκεί να φέρει τα παρακάτω στοιχεία: α) την ημερομηνία έκδοσης, β) τον εκδότη, γ) την Αναθέτουσα Αρχή (Αρχή) προς την οποία απευθύνεται, δ) τον αριθμό της εγγύησης, ε) το ποσό που καλύπτει η εγγύηση, στ) την πλήρη επωνυμία, τον Α.Φ.Μ. και τη διεύθυνση του οικονομικού φορέα υπέρ του οποίου εκδίδεται η εγγύηση, ζ) τα στοιχεία της σχετικής διακήρυξης και την ημερομηνία διενέργειας του διαγωνισμού και η) τον τίτλο της σύμβασης.

Η εγγύηση καλής εκτέλεσης καταπίπτει στην περίπτωση παράβασης των όρων της σύμβασης, όπως αυτή ειδικότερα ορίζει.

Η εγγύηση καλής εκτέλεσης της σύμβασης καλύπτει συνολικά και χωρίς διακρίσεις την εφαρμογή όλων των όρων της σύμβασης και κάθε απαίτηση της Αρχής έναντι του αναδόχου.

Η εγγύηση καλής εκτέλεσης επιστρέφεται στο σύνολό της μετά την οριστική ποσοτική και ποιοτική παραλαβή του συνόλου του αντικειμένου της σύμβασης.

Σε περίπτωση ανάθεσης της σύμβασης σε ένωση (κοινοπραξία), όλα τα μέλη της ευθύνονται έναντι της Αρχής αλληλέγγυα και εις ολόκληρον μέχρι πλήρους εκτέλεσης της σύμβασης.

Η Εγγύηση Καλής Εκτέλεσης εκδίδεται από πιστωτικά ή χρηματοδοτικά ιδρύματα ή ασφαλιστικές επιχειρήσεις κατά την έννοια των περιπτώσεων β' και γ' της παρ. 1 του άρθρου 14 του ν. 4364/ 2016 (Α' 13) που λειτουργούν νόμιμα στα κράτη-μέλη της Ευρωπαϊκής Ένωσης ή του ΕΟΧ, ή στα κράτη-μέλη της Συμφωνίας Δημοσίων Συμβάσεων (ΣΔΣ) και έχουν σύμφωνα με τις ισχύουσες διατάξεις το δικαίωμα αυτό. Μπορούν επίσης να εκδίδονται από το ΕΤΑΑ – ΤΜΕΔΕ ή να παρέχονται με γραμμάτιο του Ταμείου Παρακαταθηκών και Δανείων με παρακατάθεση σε αυτό του αντίστοιχου χρηματικού ποσού.

Σχέδιο εγγύησης καλής εκτέλεσης παρατίθεται στο Παράρτημα Γ της παρούσας για τη διευκόλυνση των οικονομικών φορέων και όχι δεσμευτικά.

## **ΑΡΘΡΟ 13<sup>ο</sup>**

### **Τρόπος Πληρωμής**

**13.1.** Η πληρωμή του αναδόχου θα πραγματοποιηθεί με τον πιο κάτω τρόπο:

Το σύνολο του συμβατικού τιμήματος και του αναλογούντος Φ.Π.Α. θα καταβληθεί στον Ανάδοχο μετά την οριστική ποσοτική και ποιοτική παραλαβή των προσφερόμενων ειδών και την εκτέλεση των σχετικών

υπηρεσιών στον χώρο που θα υποδειχθεί από την Αναθέτουσα Αρχή και την εκπλήρωση όλων εν γένει των υποχρεώσεων του που απορρέουν από τη σύμβαση που θα υπογραφεί.

Η πληρωμή του συμβατικού τιμήματος θα γίνεται με την προσκόμιση των νομίμων παραστατικών και δικαιολογητικών που προβλέπονται από τις διατάξεις του άρθρου 200 παρ. 4 του ν. 4412/2016, όπως έχει τροποποιηθεί και ισχύει, καθώς και κάθε άλλου δικαιολογητικού που τυχόν ήθελε ζητηθεί από τις αρμόδιες υπηρεσίες που διενεργούν τον έλεγχο και την πληρωμή.

**13.2.** Ο Ανάδοχος υπόκειται σε όλους ανεξαιρέτως τους βάσει κειμένων Νόμων, φόρους και τέλη.

Τον Ανάδοχο βαρύνουν οι ακόλουθες κρατήσεις:

α) Ο προβλεπόμενος φόρος εισοδήματος.

β) Κράτηση ύψους 0,07%, υπέρ της Ενιαίας Ανεξάρτητης Αρχής Δημοσίων Συμβάσεων (ΕΑΑΔΗΣΥ), η οποία υπολογίζεται επί της αξίας, χωρίς Φ.Π.Α., της αρχικής και κάθε συμπληρωματικής σύμβασης (άρθρο 4 παρ. 3 του Ν. 4013/2011, όπως ισχύει & Υ.Α. 5143/2014 ΦΕΚ 3335 Β'/11-12-2014). Επί της παραπάνω κράτησης επιβάλλεται τέλος χαρτοσήμου 3%, πλέον εισφοράς υπέρ ΟΓΑ ποσοστού 20%, υπολογιζόμενου επί του τέλους χαρτοσήμου.

γ) Κράτηση ύψους 0,06%, υπέρ της Αρχής Εξέτασης Προδικαστικών Προσφυγών (ΑΕΠΠ), η οποία επιβάλλεται επί της συνολικής αξίας κάθε αρχικής, τροποποιητικής ή συμπληρωματικής σύμβασης προ φόρων και κρατήσεων (άρθρο 350 παρ. 3 Ν. 4412/2016 & Κ.Υ.Α. 1191/2017 ΦΕΚ 969 Β'/22-03-2017). Επί της παραπάνω κράτησης επιβάλλεται τέλος χαρτοσήμου 3%, πλέον εισφοράς υπέρ ΟΓΑ ποσοστού 20%, υπολογιζόμενου επί του τέλους χαρτοσήμου.

**13.3.** Ο Ανάδοχος οφείλει να παρέχει τα υπό προμήθεια είδη και υπηρεσίες που έχει περιγράψει στην προσφορά του και σύμφωνα με αυτήν. Άλλως, σε περίπτωση που ο Ανάδοχος δεν εκπληρώσει τις υποχρεώσεις του σύμφωνα με την υποβληθείσα προσφορά του, η Αναθέτουσα Αρχή διατηρεί το δικαίωμα να παρακρατήσει μέρος της αμοιβής του ή και να μην προβεί στην πληρωμή του Αναδόχου, λόγω αθέτησης των υποχρεώσεών του.

Η αποπληρωμή του τιμήματος εξαρτάται από την εκπλήρωση εκ μέρους του Αναδόχου όλων των υποχρεώσεών του όσον αφορά στην εκτέλεση του συνόλου της σύμβασης και από την οριστική παραλαβή του συνόλου των ειδών και υπηρεσιών/εργασιών της παρούσας εκ μέρους της Αναθέτουσας Αρχής.

## **ΑΡΘΡΟ 14<sup>ο</sup>**

### **Εγγυητική Ευθύνη**

Ο Ανάδοχος εγγυάται προς την Αναθέτουσα Αρχή ότι η σύμβαση θα εκτελεσθεί σύμφωνα με τους όρους και προϋποθέσεις της Σύμβασης, ότι τα υπό προμήθεια είδη θα είναι κατά την παράδοσή τους καινούρια, θα πληρούν όλες τις ιδιότητες και χαρακτηριστικά που προβλέπονται στη Σύμβαση και θα ανταποκρίνονται στις προδιαγραφές, λειτουργίες, αποτελέσματα και ιδιότητες όπως αυτές προδιαγράφονται στην παρούσα.

Ο Ανάδοχος εγγυάται αυτοτελώς την καλή και προσήκουσα λειτουργία των υπό προμήθεια ειδών κατά την περίοδο εγγύησης καλής λειτουργίας.

Είναι υπεύθυνος για την χωρίς καθυστέρηση και με δικά του έξοδα αποκατάσταση κάθε ελαττώματος που αναφάνεται κατά την περίοδο αυτή, εκτός αν αποδείξει ότι τα ελαττώματα προέρχονται από αίτια που δεν έχουν σχέση με σφάλματα στην κατασκευή, στα υλικά, στη σχεδίαση ή στην υλοποίηση των ειδών ή/και εργασιών.

Αν ελαττώματα κατά τη διάρκεια της περιόδου αυτής συνεπάγονται την αχρηστία μέρους ή του συνόλου των υπό προμήθεια ειδών, ο Ανάδοχος προβαίνει σε αντικαταστάσεις σε τέτοιο βαθμό ώστε να διατηρηθεί το επίπεδο που καθορίζεται στη Σύμβαση, χωρίς επιβάρυνση της Αναθέτουσας Αρχής.

Η Αναθέτουσα Αρχή πληροφορεί τον Ανάδοχο ως προς το είδος και την έκταση κάθε ελαττώματος μόλις αυτό γίνει εμφανές. Αν ο Ανάδοχος δεν αποκαταστήσει το ελάττωμα χωρίς καθυστέρηση, η Αναθέτουσα Αρχή μπορεί να φροντίσει για την αποκατάσταση του ελαττώματος από τρίτον, με κίνδυνο και δαπάνη του Αναδόχου.

## **ΑΡΘΡΟ 15°**

### **Εκχώρηση - Μεταβίβαση**

Ο Ανάδοχος δεν δικαιούται να εκχωρεί τη σύμβαση σε οποιοδήποτε τρίτο, ούτε να αναθέτει, μετά την ανάθεση της σύμβασης, υπεργολαβικά σε τρίτους μέρος ή το σύνολο του αντικειμένου της Σύμβασης, ούτε να υποκαθίσταται από τρίτο, αν αυτό δεν προβλέπεται ρητά στη διακήρυξη, χωρίς την προηγούμενη έγγραφη έγκριση της Αναθέτουσας Αρχής, η οποία δίδεται, κατά την απόλυτη κρίση της, σε όλως εξαιρετικές περιπτώσεις. Σε περίπτωση εκχώρησης, υπεργολαβίας κλπ., κατά τα ανωτέρω, ο Ανάδοχος είναι υποχρεωμένος να προσκομίζει στην Αναθέτουσα Αρχή τα σχετικά συμφωνητικά, βεβαιώσεις και πιστοποιητικά σε πρώτη αίτηση αυτής. Σε καμία δε ανάλογη περίπτωση ο Ανάδοχος δεν απαλλάσσεται από τις συμβατικές του υποχρεώσεις και ευθύνες λόγω ανάθεσης εργασιών σε τρίτους ή εκχώρησης ή υπεργολαβίας, ούτε η Αναθέτουσα Αρχή συνδέεται συμβατικά με τα τρίτα αυτά πρόσωπα. Εάν το συμβατικό τίμημα εκχωρηθεί εν όλω ή εν μέρει σε Τράπεζα, κατά τα ως άνω, σε περίπτωση που, για λόγους που άπτονται στις συμβατικές σχέσεις μεταξύ των συμβαλλομένων μερών, δεν προκύψει εν όλω ή εν μέρει υπέρ της Τράπεζας το εκχωρούμενο τίμημα (ενδεικτικά αναφέρονται έκπτωση Αναδόχου, απομείωση συμβατικού τιμήματος, αναστολή εκτέλεσης της σύμβασης, διακοπή σύμβασης, καταλογισμός ρητρών, συμβιβασμός κλπ.), η Αναθέτουσα Αρχή δεν έχει καμία ευθύνη έναντι της εκδοχέως Τράπεζας.

## **ΑΡΘΡΟ 16°**

### **Υποχρεώσεις ασφάλισης**

Ο Ανάδοχος φέρει τον κίνδυνο για κάθε ζημία ή απώλεια των ειδών που θα παραδοθούν στην Αναθέτουσα Αρχή σε εκτέλεση της Σύμβασης, μέχρι την ημερομηνία οριστικής παραλαβής τους, υποχρεούμενος σε περίπτωση ζημιάς, φθοράς ή απώλειας, σε πλήρη αποκατάσταση ή, ακόμη και αντικατάστασή τους. Μετά την Οριστική Παραλαβή ο κίνδυνος μεταβιβάζεται στην Αναθέτουσα Αρχή.

Ο Ανάδοχος υποχρεούται να λαμβάνει κάθε πρόσφορο μέτρο ασφάλειας και προστασίας για την αποτροπή ζημιών ή φθορών και είναι υπεύθυνος για κάθε ζημία ή βλάβη προσώπων, πραγμάτων ή εγκαταστάσεων της Αναθέτουσας Αρχής, του προσωπικού της ή τρίτων και για την αποκατάσταση κάθε τέτοιας βλάβης ή ζημιάς που είναι δυνατόν να προξενηθεί κατά ή επ' ευκαιρία της εκτέλεσης της σύμβασης από τον Ανάδοχο ή τους υπεργολάβους του εφ' όσον οφείλεται σε πράξη ή παράλειψη αυτών ή σε ελάττωμα των προσφερόμενων ειδών.

Ο Ανάδοχος υποχρεούται να ασφαλίσει και διατηρεί ασφαλισμένο το προσωπικό του στους αρμόδιους ασφαλιστικούς οργανισμούς καθ' όλη τη διάρκεια εκτέλεσης της σύμβασης και μεριμνά όπως οι υπεργολάβοι του πράξουν το ίδιο.

## **ΑΡΘΡΟ 17°**

### **Κυρώσεις – Ποινικές ρήτρες**

Σε περίπτωση καθυστέρησης υπογραφής της σύμβασης ή μη προσήκουσας εκτέλεσης ή καθυστέρησης της παράδοσης του έργου η Αναθέτουσα Αρχή δύναται να κηρύξει τον Ανάδοχο έκπτωτο και να επιβάλλει κυρώσεις σύμφωνα με τις σχετικές διατάξεις των άρθρων 203, 206, 207 και 217 του Ν. 4412/2016 ως προς τα είδη και τις υπηρεσίες, αντίστοιχα.

Ποινικές ρήτρες δύναται να επιβάλλονται και για πλημμελή εκτέλεση των όρων της σύμβασης.

Οι ποινικές ρήτρες υπολογίζονται σύμφωνα με τις διατάξεις του άρθρου 218 Ν. 4412/2016. Το ποσό των ποινικών ρητρών αφαιρείται/συμψηφίζεται από/με την αμοιβή του αναδόχου. Η επιβολή ποινικών ρητρών δεν στερεί από την Αναθέτουσα Αρχή το δικαίωμα να κηρύξει τον Ανάδοχο έκπτωτο.

## **ΑΡΘΡΟ 18°**

### **Τροποποίηση Σύμβασης**

Η Σύμβαση μπορεί να τροποποιείται κατά τη διάρκειά της, χωρίς να απαιτείται νέα διαδικασία σύναψης σύμβασης, μόνο σύμφωνα με τους όρους και τις προϋποθέσεις του άρθρου 132 του ν. 4412/2016 και κατόπιν γνωμοδότησης της Επιτροπής παραλαβής.

## **ΑΡΘΡΟ 19°**

### **Εφαρμοστέο Δίκαιο**

Η παρούσα Διακήρυξη και η σύμβαση που θα καταρτισθεί με βάση αυτή θα διέπεται από το Ελληνικό Δίκαιο.

Σε περίπτωση διαφορών που ενδεχομένως προκύψουν σχετικά με την ερμηνεία της παρούσας διακήρυξης ή την ερμηνεία, την εκτέλεση ή την εφαρμογή της Σύμβασης ή εξ αφορμής της, η Αναθέτουσα Αρχή και ο Ανάδοχος καταβάλλουν κάθε προσπάθεια για τη φιλική επίλυσή τους, σύμφωνα με τους κανόνες της καλής πίστης και των χρηστών συναλλακτικών ηθών.

Για κάθε διαφορά που δεν είναι δυνατό να επιλυθεί σύμφωνα με τα παραπάνω οριζόμενα, αρμόδια θα είναι τα δικαστήρια που εδρεύουν στη Θεσσαλονίκη.

Για ό,τι δεν προβλέπεται από την παρούσα διακήρυξη, εφαρμόζονται οι διατάξεις του Ν. 4412/2016 όπως ισχύει και συμπληρωματικά οι διατάξεις του ΑΚ.

Για περισσότερες πληροφορίες (όροι συμμετοχής, τεχνικές προδιαγραφές, κλπ.) οι ενδιαφερόμενοι μπορούν να έρχονται σε επαφή με τον κ. Ιάκωβο Μιχαηλίδη, στα γραφεία του Εθνικού Κέντρου Έρευνας και Τεχνολογικής Ανάπτυξης (ΕΚΕΤΑ) / Ινστιτούτου Τεχνολογιών Πληροφορικής και Επικοινωνιών (ΙΠΤΗΛ), 6° χλμ. Χαριλάου – Θέρμης, 57001 Θέρμη, Θεσσαλονίκη, τηλ. +30 2310 464160 (εσ. 127), Fax +30 2310 464164, e-mail: [michaild@iti.gr](mailto:michaild@iti.gr)

### **Για το ΕΚΕΤΑ/ΙΠΤΗΛ**

Δρ. Δημήτριος Τζοβάρας

Διευθυντής Κ.Δ. και Πρόεδρος Δ.Σ.

ΠΑΡΑΡΤΗΜΑ ΑΠΕΡΙΓΡΑΦΗ - ΤΕΧΝΙΚΕΣ ΠΡΟΔΙΑΓΡΑΦΕΣ ΥΠΟ ΠΡΟΜΗΘΕΙΑ ΕΙΔΩΝ ΚΑΙ ΥΠΗΡΕΣΙΩΝΓενική Περιγραφή:**Προμήθεια, μελέτη και εγκατάσταση φωτοβολταϊκού εξοπλισμού πιλοτικής φωτοβολταϊκής πρόσοψης του Smart Home ΕΚΕΤΑ**

Η εν λόγω πρόσοψη αλουμινίου θα ενσωματώνει θερμομονωτικά και φωτοβολταϊκά συστήματα συνδεδεμένα στο δίκτυο διανομής για την κάλυψη των ενεργειακών αναγκών του εν λόγω κτιρίου.

**ΚΟΙΝΟ ΛΕΞΙΛΟΓΙΟ (CPV): 44111520-2, 45321000-3, 31712331-9, 31440000-2, 44622000-6**

ΓΕΝΙΚΕΣ ΑΠΑΙΤΗΣΕΙΣ:

Τα υπό προμήθεια είδη θα πρέπει να είναι καινούρια, αμεταχειρίστη.

Για τα υπό προμήθεια είδη απαιτείται πλήρης εγγύηση καλής λειτουργίας τουλάχιστον πέντε (5) ετών από την ημερομηνία εγκατάστασής τους. Εξαιρούνται οι συσσωρευτές και τα συστήματα ανάκτησης θερμότητας για τα οποία απαιτείται εγγύηση καλής λειτουργίας τουλάχιστον δύο (2) ετών.

Όλα τα εγκαθιστούμενα ανταλλακτικά στο πλαίσιο της εγγύησης θα πρέπει να είναι πάντοτε του κατασκευαστή και όμοια με τα αρχικά. Αν αυτό δεν είναι δυνατόν, λόγω αποδεδειγμένης αδυναμίας του κατασκευαστή, τότε επιτρέπεται η αντικατάστασή τους από άλλα αντίστοιχα ή ανώτερων προδιαγραφών, κατόπιν έγκρισης της Τεχνικής Υπηρεσίας της Αναθέτουσας Αρχής.

Τυχόν έξοδα μεταφοράς των ανταλλακτικών από και προς την Αναθέτουσα Αρχή βαρύνουν τον Ανάδοχο.

Ο Ανάδοχος θα πρέπει να παράσχει υπηρεσίες εγκατάστασης, ρύθμισης και παραμετροποίησης των προσφερόμενων ειδών και λογισμικού σύμφωνα με τις προδιαγραφές της παρούσας.

Ο Ανάδοχος υποχρεούται να παραδώσει, να εγκαταστήσει το ολοκληρωμένο σύστημα πρόσοψης, να παράσχει τις σχετικές υπηρεσίες ρύθμισης και παραμετροποίησης των προσφερόμενων ειδών και λογισμικού και να θέσει το σύστημα σε λειτουργία **εντός τριών (3) μηνών** από την υπογραφή της σύμβασης στην έδρα της Αναθέτουσας Αρχής και στο χώρο που θα του υποδειχθεί.

Ο Ανάδοχος θα είναι υπεύθυνος για την κατασκευή του όλου συστήματος και θα παρέχει την ολοκληρωμένη μελέτη του συστήματος με τα σχετικά ηλεκτρολογικά και λοιπά σχέδια (μονογραμμικά κλπ).

Κατά την περίοδο της εγγυημένης λειτουργίας, ο Ανάδοχος ευθύνεται για την καλή λειτουργία του αντικειμένου της προμήθειας. Επίσης, οφείλει κατά το χρόνο της εγγυημένης λειτουργίας να αποκαθιστά οποιαδήποτε βλάβη ή δυσλειτουργία των ειδών.

Τα υπό προμήθεια είδη και υπηρεσίες/εργασίες περιγράφονται στον παρακάτω Πίνακα Συμμόρφωσης με τις αντίστοιχες ελάχιστες τεχνικές προδιαγραφές και απαιτήσεις, οι οποίες θα πρέπει να πληρούνται στο σύνολό τους.

ΠΕΡΙΓΡΑΦΗ:

Το προτεινόμενο σύστημα πρόσοψης αποτελείται από συναρμολογούμενες μονάδες (panels) πλαισίων αλουμινίου με φωτοβολταϊκούς υαλοπίνακες άμορφου πυριτίου για την παραγωγή ηλεκτρικής ενέργειας. Το σύστημα θα έχει συνολικό πάχος 20 cm ενώ μεταξύ της τοιχοποιίας και του υαλοπίνακα υφίσταται διάκενο για την όδευση καλωδίων. Η ανάρτηση του συστήματος θα γίνει με τρύπες στην τοιχοποιία του αίθριου του πρώτου ορόφου της ανατολικής πρόσοψης όπως φαίνεται στο Σχέδιο 1 και στο Σχέδιο 2 παρακάτω.

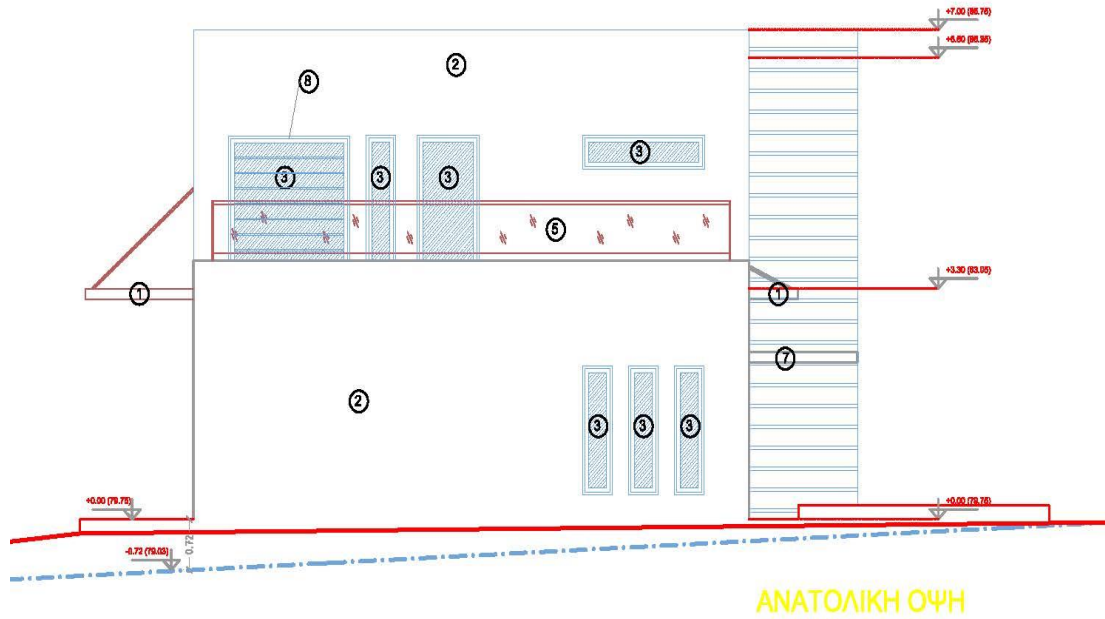

Σχέδιο 1

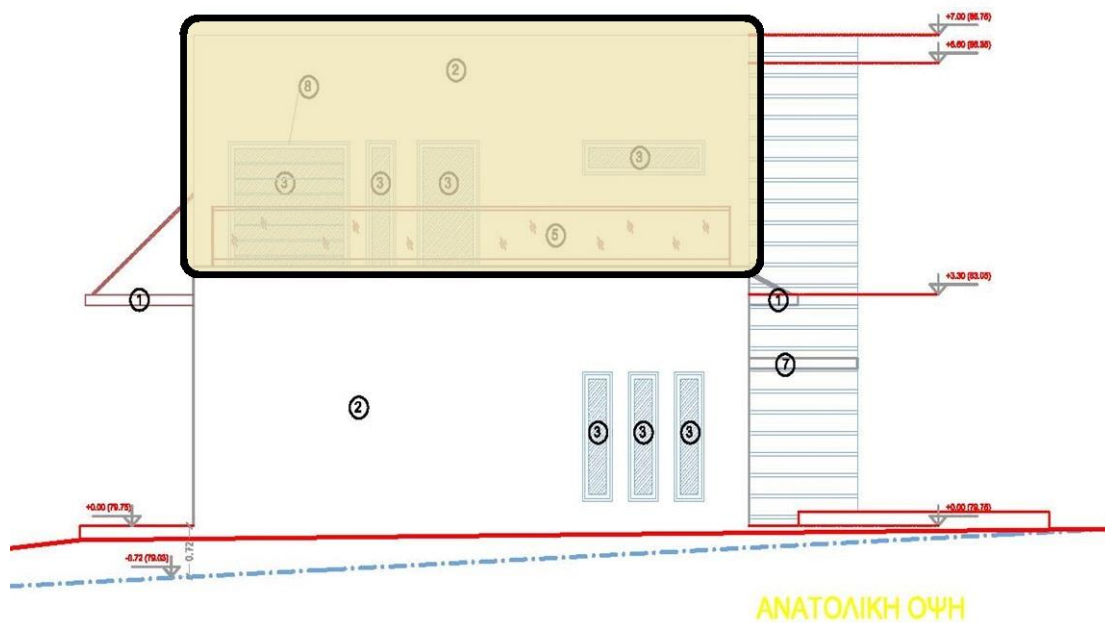

Σχέδιο 2

Το σύστημα θα περιλαμβάνει επίσης κατάλληλους αντιστροφείς, ρυθμιστές φόρτισης, συσσωρευτές και λοιπό ηλεκτρολογικό εξοπλισμό για τη σύνδεση με το δίκτυο. Το σύστημα της πρόσοψης θα έχει χαρακτηριστικά εύκολης τοποθέτησης και χρήσης (plug-n-play) μειώνοντας τη διάρκεια των εργασιών εγκατάστασης.

Συνοπτικά, τα βασικά στοιχεία του ολοκληρωμένου συστήματος είναι τα ακόλουθα:

- Πλαίσια αλουμινίου
- Φωτοβολταϊκό πλαίσιο άμορφου πυριτίου σε υαλοπίνακα

- Αντιστροφείς (inverters)
- Ρυθμιστές φόρτισης (charge controllers)
- Συσσωρευτές (batteries)
- Καλώδια και λοιπός ηλεκτρολογικός εξοπλισμός

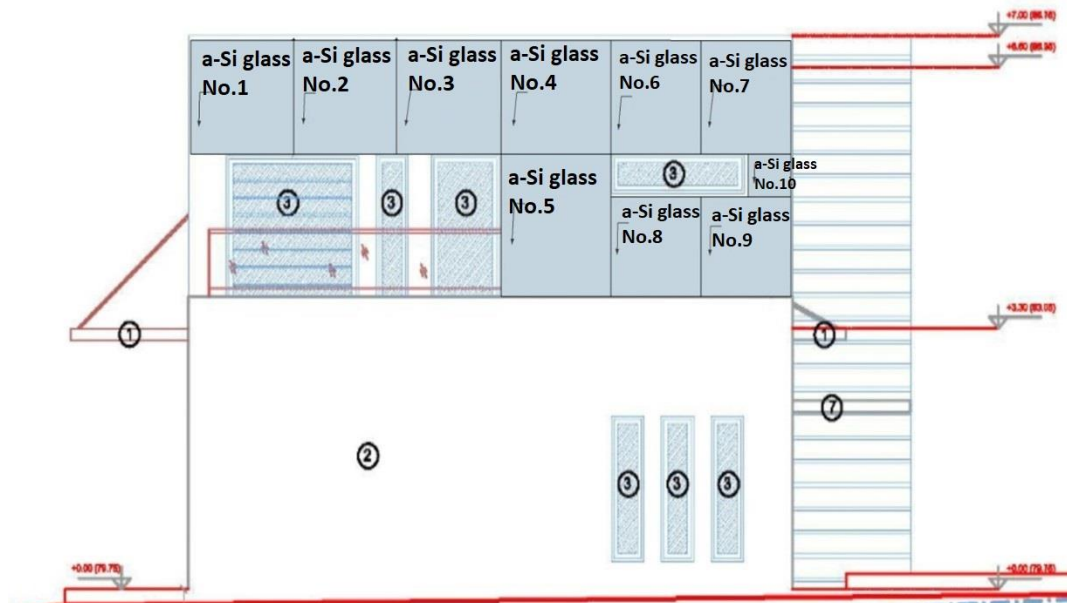

Σχέδιο 3

### Πλαίσια και Προφίλ Αλουμινίου:

Η κάλυψη της απαιτούμενης επιφάνειας θα γίνει όπως φαίνεται στο Σχέδιο 3. Θα χρησιμοποιηθούν πλαίσια των ακόλουθων διαστάσεων:

- 1600mm x 1510mm. 3 σταθερά πλαίσια για την κάλυψη των αδιαφανών στοιχείων (a-Si glass No. 1, a-Si glass No.2 και a-Si glass No.3)
- 1750mm x 1510mm. 1 σταθερό πλαίσιο για την κάλυψη των αδιαφανών στοιχείων (a-Si glass No.4)
- 1750mm x 1760mm. 1 σταθερό πλαίσιο για την κάλυψη των αδιαφανών στοιχείων (a-Si glass No. 5)
- 1400mm x 1510mm. 2 σταθερά πλαίσια για την κάλυψη των αδιαφανών στοιχείων (a-Si glass No.6 και a-Si glass No.7)
- 1400mm x 1300mm. 2 σταθερά πλαίσια για την κάλυψη των αδιαφανών στοιχείων (a-Si glass No.8 και a-Si glass No.9)
- 750mm x 500mm. 1 σταθερό πλαίσιο για την κάλυψη των αδιαφανών στοιχείων (a-Si glass No.10)

Το αντίστοιχο πλαίσιο αλουμινίου αλλά και τα αντίστοιχα εξαρτήματα συναρμολόγησης των πλαισίων φαίνονται παρακάτω:

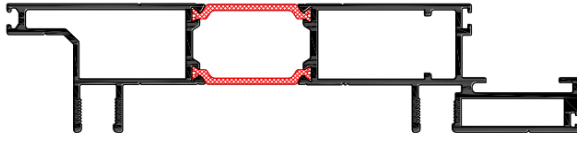

Profile:	PNH 001
Descript. :	Frameprofile
Weight :	2760 gr/m
X / Y :	181,50 / 42,20 mm

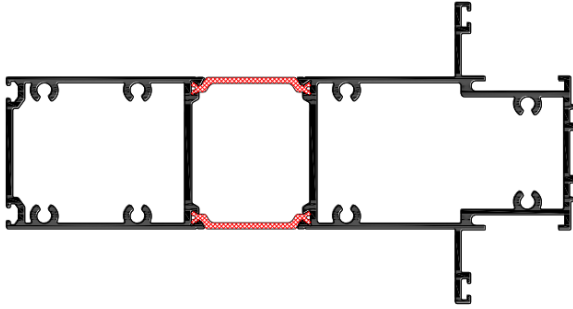

Profile:	PNH 002
Descript. :	T-profile
Weight :	3623 gr/m
X / Y :	181,50 / 100 mm

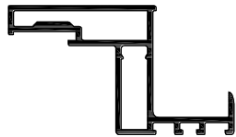

Profile:	PNH 003
Descript. :	Fixed Sash Profile
Weight :	1014 gr/m
X / Y :	71,50 / 42,50 mm

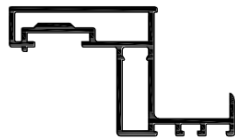

Profile:	PNH 004
Descript. :	Opening Sash Profile
Weight :	1064 gr/m
X / Y :	71,50 / 42,50 mm



Profile:	PNH 005
Descript. :	Reinforcement profile
Weight :	859 gr/m
X / Y :	33 / 22 mm



Profile:	M71201
Descript. :	Spacer Profile
Weight :	249 gr/m
X / Y :	22,20 / 10 mm



Profile:	PNH 006
Descript. :	Bracket Profile
Weight :	2764 gr/m
X / Y :	105 / 26,50 mm



Profile:	M7010
Descript. :	Mesh Profile
Weight :	315 gr/m
X / Y :	29,70 / 24,70 mm



Profile:	PNH 007
Descript. :	Corner 40X20X2
Weight :	313 gr/m
X / Y :	40 / 20 mm

Οι τεχνικές προδιαγραφές των προφίλ αλουμινίου, των απαραίτητων εξαρτημάτων, των ποσοτήτων καθώς και οι οδηγίες συναρμολόγησης και εγκατάστασης των πλαισίων στο κέλυφος του κτιρίου περιγράφονται αναλυτικά στο Παράρτημα Β της παρούσας διακήρυξης που ακολουθεί κάτωθι (Module Fabrication and Installation Manual & SMART HOUSE ALUMINUM QUANTITIES CLEAN).

#### **Φωτοβολταϊκοί υαλοπίνακες:**

Το σύστημα θα φέρει φωτοβολταϊκούς υαλοπίνακες λεπτού υμενίου (thin film) άμορφου πυριτίου. Συνολικά θα καλυφθούν 13.64 m<sup>2</sup> με φωτοβολταϊκούς υαλοπίνακες μηδενικής διαφάνειας με συνολική ισχύ 0.85 kWp. Τα αδιαφανή στοιχεία θα καλυφθούν με σκούρους αδιαφανείς υαλοπίνακες. Οι υαλοπίνακες θα είναι triplex και θα έχουν τα ακόλουθα τεχνικά χαρακτηριστικά:

Σκούροι αδιαφανείς υαλοπίνακες

- Ονομαστική ισχύς : 57.6 Wp/m<sup>2</sup> τουλάχιστον

- Διαπερατότητα ορατής ακτινοβολίας: 0,2%
- Συντελεστής θερμοπερατότητας: 5.7 W/m<sup>2</sup>K
- Διαπερατότητα υπεριώδους ακτινοβολίας (UV): 0.0%
- Ανακλαστικότητα: 7.6%
- Συντελεστής ηλιακών θερμικών κερδών (SHGC): 22%
- Κατηγορία προστασίας: IP65
- Όλοι οι φωτοβολταϊκοί υαλοπίνακες θα κατασκευάζονται σε συμμόρφωση με τα πρότυπα IEC 61646 και IEC 61730, UL 1703 και ULC/ORD-C1703, UNE-EN 14449:2006, UNE-EN 12600:2003, UNE-EN 356:2001 και ANSI Z97.1-2015
- Οι φωτοβολταϊκοί υαλοπίνακες που θα χρησιμοποιηθούν έχουν το ίδιο βάρος και φέρουν τις ίδιες στηρίξεις με τους τυπικούς υαλοπίνακες
- Θα πρέπει να συνοδεύονται από εργοστασιακή εγγύηση προϊόντος τουλάχιστον πέντε (5) ετών και εργοστασιακή εγγύηση απόδοσης στο 80% της ονομαστικής για τουλάχιστον δέκα (10) έτη

### **Αντιστροφέας φωτοβολταϊκών:**

Θα εγκαταστασθεί ένας (1) αντιστροφέας, με τα ακόλουθα τεχνικά χαρακτηριστικά:

- Συνεχής ισχύς εξόδου αντιστροφέα (25°C / 40°C): 1000W / 900W
- Μέγιστη ισχύς: 3000W
- Ονομαστική τάση εξόδου: AC 230 V ± 2 %.
- Ονομαστική συχνότητα : 50 Hz ± 0.1 %.
- Βαθμός απόδοσης : 92% τουλάχιστον
- Κατηγορία προστασίας: IP65 (ηλεκτρονικά εξαρτήματα) και IP21 (περιοχή σύνδεσης)
- Εύρος θερμοκρασίας λειτουργίας : -40 έως +50°C
- Ο αντιστροφέας θα είναι πιστοποιημένος κατά τα πρότυπα EN 55014-1, EN 55014-2, EN 61000-6-2 και EN 61000-6-3
- Ο αντιστροφέας απαιτείται να διαθέτει μετρητικό εξοπλισμό για την καταγραφή της απόδοσης του συστήματος, με ελεύθερο API για την απομακρυσμένη εξαγωγή των δεδομένων
- Εγγύηση: Πέντε (5) χρόνια

### **Ρυθμιστής φόρτισης:**

Θα εγκαταστασθεί ένας (1) ρυθμιστής φόρτισης (charge controller) με τα ακόλουθα τεχνικά χαρακτηριστικά:

- Τάση μπαταρίας: 12/ 24V
- Ονομαστική ένταση ρεύματος φόρτισης: 30 A
- Μέγιστη ισχύς φωτοβολταϊκού (12/24/36/48 V): 440W/ 880W
- Οι ρυθμιστές φόρτισης θα έχουν 98% μέγιστο βαθμό απόδοσης
- Τάση φόρτισης 'absorption': 14,4 / 28,8V
- Τάση φόρτισης 'float': 13,8 / 27,6V
- Εύρος θερμοκρασίας λειτουργίας: -30 έως +60°C (μέγιστη ονομαστική έξοδος έως 40°C)
- Κατηγορία προστασίας: IP43 (ηλεκτρονικά εξαρτήματα) και IP22 (περιοχή σύνδεσης)
- Προστασία έναντι: αντίστροφης πολικότητας μπαταρίας, αντίστροφης πολικότητας φωτοβολταϊκού, βραχυκύκλωμα εξόδου, υπερθέρμανσης
- Να είναι πιστοποιημένος κατά EN/IEC 62109
- Εγγύηση: Πέντε (5) χρόνια

### **Συσσωρευτές:**

- Τεμάχια: Δύο (2)
- Οι συσσωρευτές θα πρέπει να είναι τύπου AGM DEEP CYCLE και να έχουν ονομαστική τάση ανά στοιχείο ίση με 12 V
- Οι συσσωρευτές θα έχουν χωρητικότητα εκφόρτωσης 10 ωρών ( $C_{10}$ ) τουλάχιστον 180 Ah
- Οι συσσωρευτές θα είναι ελεγμένοι σύμφωνα με το πρότυπο IEC 60896-21 και σε συμμόρφωση με το πρότυπο IEC 61427
- Εγγύηση: Δύο (2) χρόνια

**Ο Πίνακας Συμμόρφωσης, αφού συμπληρωθεί πλήρως, θα πρέπει να υποβληθεί με την Τεχνική προσφορά του οικονομικού φορέα σύμφωνα με τα οριζόμενα στο άρθρο 6.7 της διακήρυξης.**

#### ΠΙΝΑΚΑΣ ΣΥΜΜΟΡΦΩΣΗΣ

A/A	ΤΕΧΝΙΚΕΣ ΠΡΟΔΙΑΓΡΑΦΕΣ	ΑΠΑΙΤΗΣΗ	ΑΠΑΝΤΗΣΗ*	ΠΑΡΑΠΟΜΠΗ**
<b>1. Φωτοβολταϊκοί υαλοπίνακες</b>				
<b><u>Σκούροι αδιαφανείς υαλοπίνακες τεχνολογίας άμορφου πυριτίου a-Si</u></b>				
1.1	Ποσότητα:13,64 τ.μ.	NAI		
1.2	Ονομαστική ισχύς 57.6 Wp/m <sup>2</sup> τουλάχιστον	NAI		
1.3	Διαπερατότητα ορατής ακτινοβολίας 0,2%	NAI		
1.4	Συντελεστής θερμοπερατότητας 5.7 W/m <sup>2</sup> K	NAI		
1.5	Διαπερατότητα υπεριώδους ακτινοβολίας (UV) 0.0%	NAI		
1.6	Ανακλαστικότητα 7.6%	NAI		
1.7	Συντελεστής ηλιακών θερμικών κερδών (SHGC) 22%	NAI		
1.8	Κατηγορία προστασίας IP65	NAI		
1.9	Οι φωτοβολταϊκοί υαλοπίνακες θα κατασκευάζονται σε συμμόρφωση με τα πρότυπα IEC 61646 και IEC 61730, UL 1703 και ULC/ORD-C1703, UNE-EN 14449:2006, UNE-EN 12600:2003, UNE-EN 356:2001 και ANSI Z97.1-2015	NAI		
1.10	Οι φωτοβολταϊκοί υαλοπίνακες που θα χρησιμοποιηθούν θα έχουν το ίδιο βάρος και φέρουν τις ίδιες στηρίξεις με τους τυπικούς	NAI		

A/A	ΤΕΧΝΙΚΕΣ ΠΡΟΔΙΑΓΡΑΦΕΣ	ΑΠΑΙΤΗΣΗ	ΑΠΑΝΤΗΣΗ*	ΠΑΡΑΠΟΜΠΗ**
	υαλοπίνακες. Συνολικά θα καλυφθούν 13.64 m <sup>2</sup> με φωτοβολταϊκούς υαλοπίνακες μηδενικής διαφάνειας με συνολική ισχύ 0.85 kWp			
1.11	Θα πρέπει να συνοδεύονται από εργοστασιακή εγγύηση προϊόντος τουλάχιστον πέντε (5) ετών και εργοστασιακή εγγύηση απόδοσης στο 80% της ονομαστικής για τουλάχιστον δέκα (10) έτη	ΝΑΙ		
1.12	Θα πρέπει να συνοδεύονται από εργοστασιακή εγγύηση απόδοσης τουλάχιστον στο 80% της ονομαστικής τιμής για δέκα (10) έτη	ΝΑΙ		
1.13	Θα πρέπει να συνοδεύονται από υπόμνημα με απεικόνιση σε κλίμακα σε ηλεκτρολογικό σχέδιο όπου θα εμφανίζονται οι διαστάσεις και οι προδιαγραφές του	ΝΑΙ		
<b>2. Αντιστροφέας φωτοβολταϊκών</b>				
2.1	Ποσότητα: Ένα (1) τεμάχιο	ΝΑΙ		
2.2	Μέγιστο Ρεύμα εισόδου (Idc max 1 / Idc max 2) 16.0 A/ 16.0 A	ΝΑΙ		
2.3	Μέγιστο Ρεύμα βραχυκυκλώματος πίνακα (MPP1 / MPP2) 24.0 A/ 24.0 A	ΝΑΙ		
2.4	Τάση εκκίνησης τροφοδοσίας (έναρξη Udc) 200V	ΝΑΙ		
2.5	Ονομαστική τάση εισόδου (Udc, r) 595 V	ΝΑΙ		
2.6	Μέγιστη Τάση εισόδου (Udc max) 1000 V	ΝΑΙ		
2.7	Περιοχή τάσης MPP (Umpp min – Umpp max) 200-800 V	ΝΑΙ		
2.8	Ονομαστική τάση εξόδου: AC 230 V ± 2 %.	ΝΑΙ		
2.9	Ονομαστική συχνότητα : 50 Hz ± 0.1 %.	ΝΑΙ		
2.10	Ονομαστική ισχύς AC (Pac, r) 3000 W	ΝΑΙ		
2.11	Συνεχής ισχύς εξόδου αντιστροφέα (25°C / 40°C): 1000W / 900W	ΝΑΙ		

A/A	ΤΕΧΝΙΚΕΣ ΠΡΟΔΙΑΓΡΑΦΕΣ	ΑΠΑΙΤΗΣΗ	ΑΠΑΝΤΗΣΗ*	ΠΑΡΑΠΟΜΠΗ**
2.12	Μέγιστη ισχύς εξόδου 3000 VA	ΝΑΙ		
2.13	Ρεύμα εξόδου AC (Iac nom) 4.3 A	ΝΑΙ		
2.14	Κατηγορία προστασίας: IP65 (ηλεκτρονικά εξαρτήματα) και IP21 (περιοχή σύνδεσης)	ΝΑΙ		
2.15	Βαθμός απόδοσης > 92% τουλάχιστον	ΝΑΙ		
2.16	Εύρος θερμοκρασίας λειτουργίας : -40 έως +50°C	ΝΑΙ		
2.17	Ο αντιστροφέας θα είναι πιστοποιημένος κατά τα πρότυπα EN 55014-1, EN 55014-2, EN 61000-6-2 και EN 61000-6-3	ΝΑΙ		
2.18	Θα πρέπει να συνοδεύεται από εργοστασιακή εγγύηση προϊόντος τουλάχιστον πέντε (5) ετών	ΝΑΙ		
2.19	Ο αντιστροφέας θα πρέπει να διαθέτει σχετικό μετρητικό σύστημα ώστε να καταγράφεται η απόδοση του συστήματος με ελεύθερο API για την απομακρυσμένη άντληση των δεδομένων	ΝΑΙ		
<b>3. Ρυθμιστές φόρτισης</b>				
3.1	Ποσότητα: Ένα (1) τεμάχιο	ΝΑΙ		
3.2	Τάση μπαταρίας: 12/ 24V	ΝΑΙ		
3.3	Ονομαστική ένταση ρεύματος φόρτισης: 30 A	ΝΑΙ		
3.4	Μέγιστη ισχύς φωτοβολταϊκού (12/24V): 440W/ 880W	ΝΑΙ		
3.5	Οι ρυθμιστές φόρτισης θα πρέπει να έχουν τουλάχιστον 98% μέγιστο βαθμό απόδοσης	ΝΑΙ		
3.6	Τάση φόρτισης 'absorption': 14,4 / 28,8V	ΝΑΙ		
3.7	Τάση φόρτισης 'float': 13,8 / 27,6 V	ΝΑΙ		
3.8	Εύρος θερμοκρασίας λειτουργίας: -30 έως +60°C (μέγιστη ονομαστική έξοδος έως 40° C)	ΝΑΙ		
3.9	Κατηγορία προστασίας: IP43 (ηλεκτρονικά εξαρτήματα) και IP22 (περιοχή σύνδεσης)	ΝΑΙ		

A/A	ΤΕΧΝΙΚΕΣ ΠΡΟΔΙΑΓΡΑΦΕΣ	ΑΠΑΙΤΗΣΗ	ΑΠΑΝΤΗΣΗ*	ΠΑΡΑΠΟΜΠΗ**
3.10	Προστασία έναντι: αντίστροφης πολικότητας μπαταρίας, αντίστροφης πολικότητας φωτοβολταϊκού, βραχυκύκλωμα εξόδου, υπερθέρμανσης	ΝΑΙ		
3.11	Θα πρέπει να είναι πιστοποιημένοι κατά EN/IEC 62109	ΝΑΙ		
3.12	Θα πρέπει να συνοδεύονται από εργοστασιακή εγγύηση προϊόντος τουλάχιστον πέντε (5) ετών	ΝΑΙ		
<b>4. Συσσωρευτές</b>				
4.1	Ποσότητα: Δύο (2) τεμάχια	ΝΑΙ		
4.2	Οι συσσωρευτές θα πρέπει να είναι τύπου AGM DEEP CYCLE	ΝΑΙ		
4.3	Οι συσσωρευτές θα πρέπει να έχουν ονομαστική τάση ανά στοιχείο ίση με 12 V	ΝΑΙ		
4.4	Χωρητικότητα εκφόρτωσης 10 ωρών (C <sub>10</sub> ): τουλάχιστον 180 Ah	ΝΑΙ		
4.5	Οι συσσωρευτές θα πρέπει να είναι ελεγμένοι σύμφωνα με το πρότυπο IEC 60896-21 και σε συμμόρφωση με το πρότυπο IEC 61427	ΝΑΙ		
4.6	Θα πρέπει να συνοδεύονται από εργοστασιακή εγγύηση προϊόντος τουλάχιστον δύο (2) ετών	ΝΑΙ		
<b>5. Πλαίσια αλουμινίου</b>				
5.1	Τα τεχνικά χαρακτηριστικά των προφίλ αλουμινίου, των ποσοτήτων και των απαραίτητων εξαρτημάτων καθώς και οι οδηγίες συναρμολόγησης των πλαισίων και εγκατάστασής τους στο κέλυφος του κτιρίου όπως περιγράφονται αναλυτικά στο Παράρτημα Β της παρούσας (Module Fabrication and Installation Manual και SMART HOUSE ALUMINUM QUANTITIES CLEAN)	ΝΑΙ		
<b>6. Λοιπές απαιτήσεις</b>				
6.1	Ο Ανάδοχος θα πρέπει να συνοδεύει την προμήθεια με ολοκληρωμένη μελέτη του συστήματος συνοδευόμενη με τα σχετικά ηλεκτρολογικά και λοιπά σχέδια	ΝΑΙ		

A/A	ΤΕΧΝΙΚΕΣ ΠΡΟΔΙΑΓΡΑΦΕΣ	ΑΠΑΙΤΗΣΗ	ΑΠΑΝΤΗΣΗ*	ΠΑΡΑΠΟΜΠΗ**
	(μονογραμμικά κλπ)			
6.2	Ο Ανάδοχος θα πρέπει να προσκομίσει σχετικές πληροφορίες ως προς τις: πιστοποιήσεις υλικών, ανακυκλωσιμότητα υλικών, συμβατότητα με κυκλική οικονομία των τεχνολογιών και κατασκευαστικά στοιχεία της πρόσοψης από τους προμηθευτές του.	ΝΑΙ		

\*Αναγράφεται η λέξη ΝΑΙ, εφόσον το προσφερόμενο είδος/εργασία καλύπτει την αντίστοιχη τεχνική προδιαγραφή - απαίτηση

\*\* Αναγράφεται η σελίδα της τεχνικής Προσφοράς από όπου προκύπτει η συμμόρφωση με την αντίστοιχη τεχνική προδιαγραφή- απαίτηση

**Επισημαίνεται ότι** οι ανωτέρω τεχνικές προδιαγραφές και απαιτήσεις, καθορίζουν τα ελάχιστα απαιτούμενα χαρακτηριστικά και τις ελάχιστες απαιτήσεις των υπό προμήθεια ειδών και υπηρεσιών/εργασιών και συνεπώς, προσφορές με επιπλέον προσφερόμενα χαρακτηριστικά πέραν των ανωτέρω τεχνικών προδιαγραφών δεν απορρίπτονται, αλλά συνεκτιμώνται από την Επιτροπή αξιολόγησης, υπό την προϋπόθεση ότι είναι στα πλαίσια του ανώτατου προϋπολογισμού του παρόντος διαγωνισμού.

ΠΑΡΑΡΤΗΜΑ Β

ΤΕΧΝΙΚΕΣ ΠΡΟΔΙΑΓΡΑΦΕΣ ΤΩΝ ΠΛΑΙΣΙΩΝ ΑΛΟΥΜΙΝΙΟΥ-ΟΔΗΓΙΕΣ ΣΥΝΑΡΜΟΛΟΓΗΣΗΣ ΤΩΝ ΠΛΑΙΣΙΩΝ ΚΑΙ ΕΓΚΑΤΑΣΤΑΣΗΣ ΤΟΥΣ ΣΤΟ ΚΕΛΥΦΟΣ ΤΟΥ ΚΤΙΡΙΟΥ



## Plug-N-Harvest

# ***Module Fabrication & Installation Manual***

## ***CONTENTS***

1. Profiles
2. Accessories
3. Module Types , Sections, BOM's , Cutting lists
4. Milling and Framing
5. Installation



18/6/2019

Plug an Harvest Fabrication and Installation Manual



2

**PROFILES**

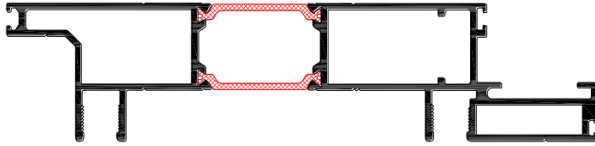

Profile:	PNH 001
Descript. :	Frameprofile
Weight :	2760 gr/m
X / Y :	181,50 / 42,20 mm

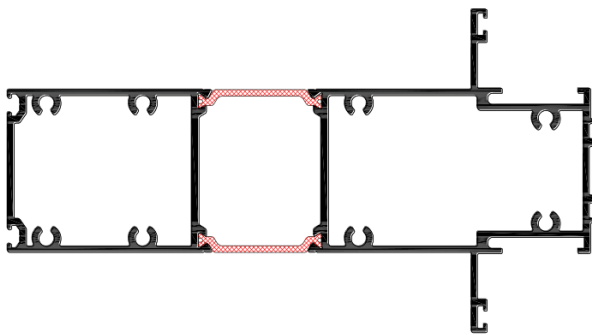

Profile:	PNH 002
Descript. :	T-profile
Weight :	3623 gr/m
X / Y :	181,50 / 100 mm

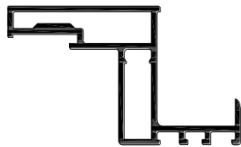

Profile:	PNH 003
Descript. :	Fixed Sash Profile
Weight :	1014 gr/m
X / Y :	71,50 / 42,50 mm

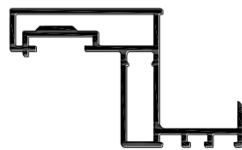

Profile:	PNH 004
Descript. :	Opening Sash Profile
Weight :	1064 gr/m
X / Y :	71,50 / 42,50 mm



18/6/2019

Plug an Harvest Fabrication and Installation Manual



3

**PROFILES**



Profile:	PNH 005
Descript. :	Reinforcement profile
Weight :	859 gr/m
X / Y :	33 / 22 mm



Profile:	M71201
Descript. :	Spacer Profile
Weight :	249 gr/m
X / Y :	22,20 / 10 mm



Profile:	PNH 006
Descript. :	Bracket Profile
Weight :	2764 gr/m
X / Y :	105 / 26,50 mm



Profile:	M7010
Descript. :	Mesh Profile
Weight :	315 gr/m
X / Y :	29,70 / 24,70 mm



Profile:	PNH 007
Descript. :	Corner 40X20X2
Weight :	313 gr/m
X / Y :	40 / 20 mm



18/6/2019







Plug an Harvest Fabrication and Installation Manual



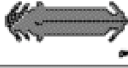



4

## ACCESSORIES

### Gaskets

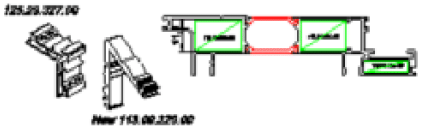
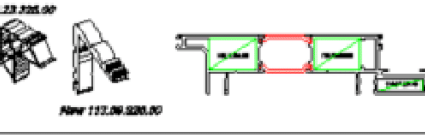
	Tension gasket <b>230.85002.03</b>
	Mullion gasket <b>230.85003.03</b>
	Glazing gasket <b>200.04087.01</b>
	Verglasungsdichtung
	Sash gasket <b>230.85001.03</b>
	Spacer gasket <b>230.94110.01</b>
	Frame gasket <b>230.99550.01</b>
	Frame gasket <b>220.64800.01</b>

### Corner cleat Connectors and screws

 125.29.327.00 New 113.00.229.00	Screw corner connectors for frame profile
 113.23.105.00 New 113.00.320.00	Crimp nail corner connectors for frame profile
 113.23.095.00 New 113.00.183.00	Crimp nail corner connectors for sash profile
	Hex bolt M8X45 for Hook supports 4 pcs per support
 Ø4.8x50 052.5302.-	Screw 4,8X50 for T-Profiles
	Concrete anchor M12X100 4 pcs per Bracket



18/6/2019

Plug an Harvest Fabrication and Installation Manual



5

**ACCESSORIES**

Wall connection bracket

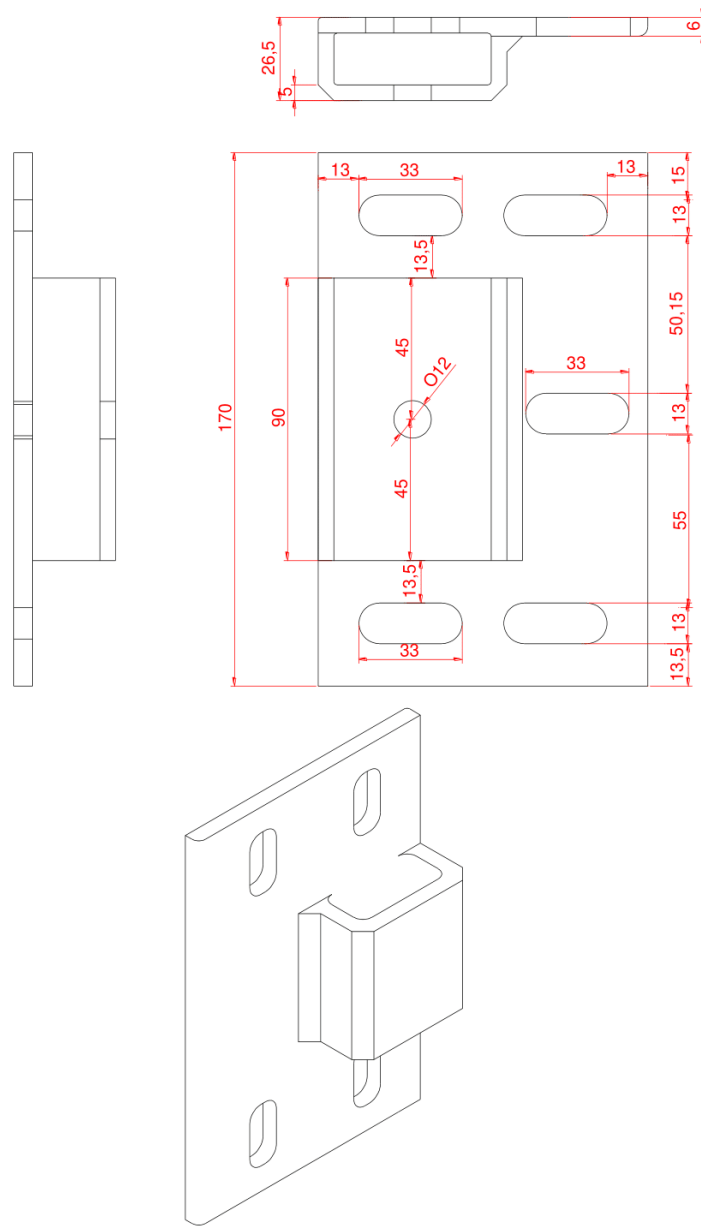

18/6/2019

Plug an Harvest Fabrication and Installation Manual



6

**ACCESSORIES**

Hook connection bracket for frame profile with spacer profile

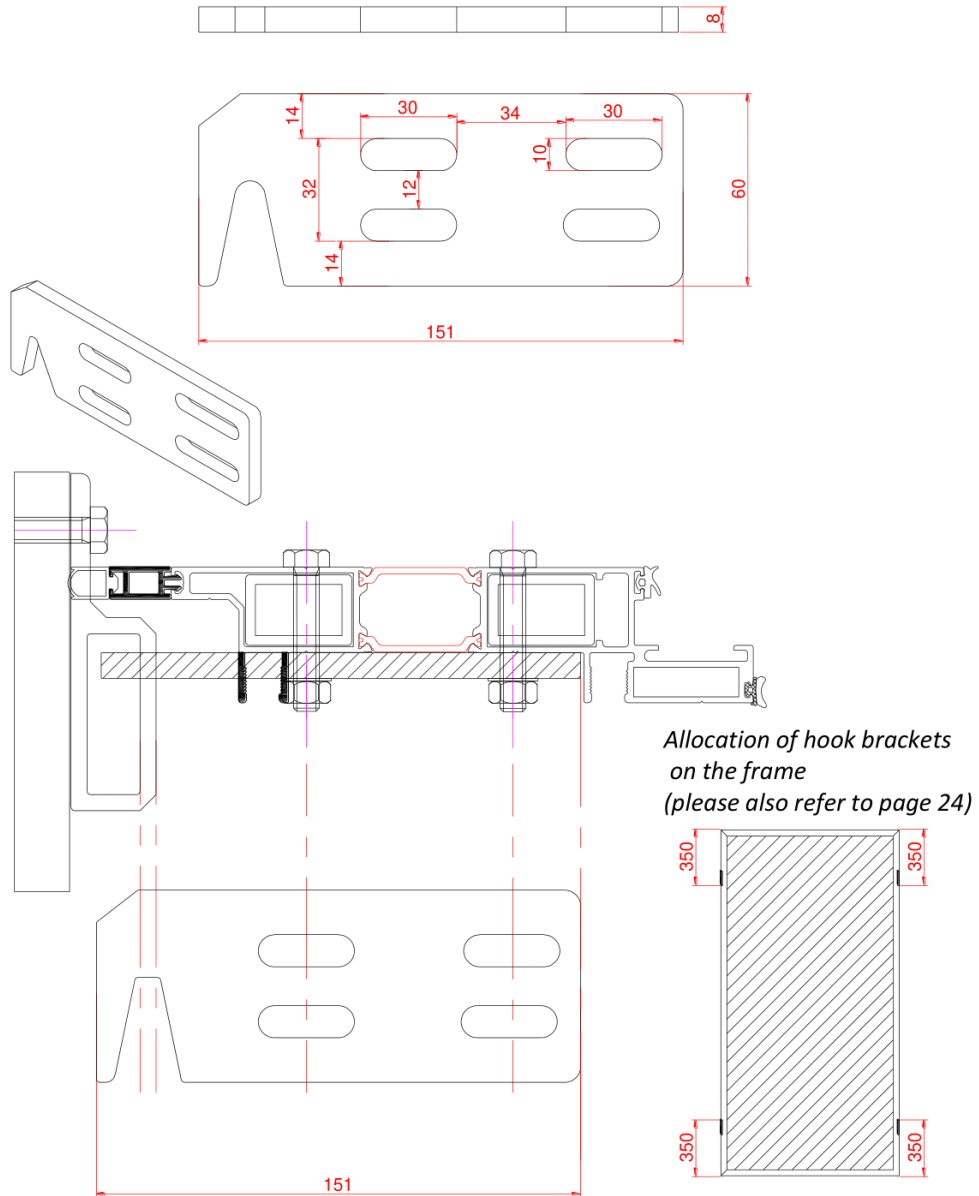

18/6/2019

Plug an Harvest Fabrication and Installation Manual



7

**ACCESSORIES**

Hook connection bracket for frame profile without spacer profile

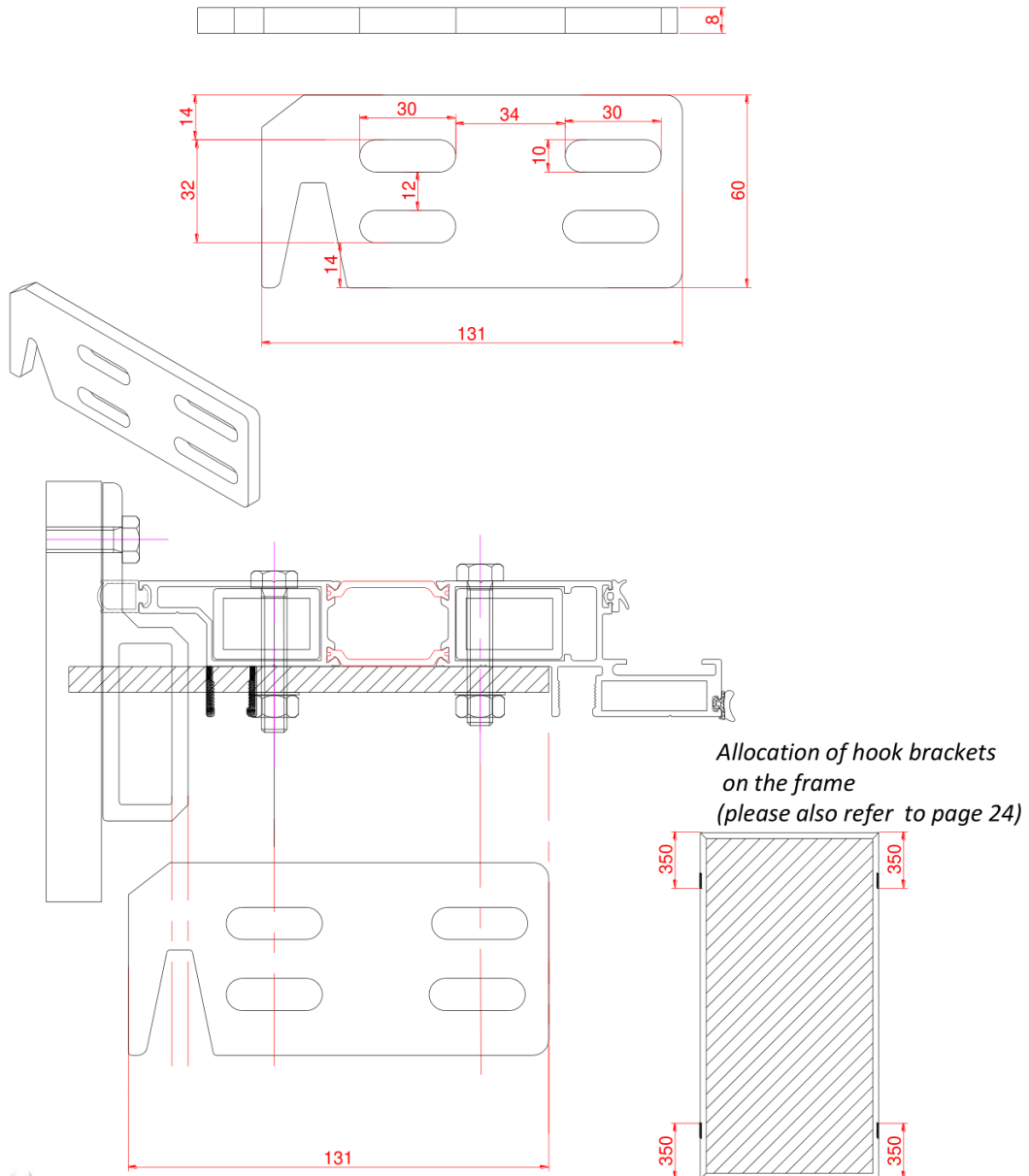

*Allocation of hook brackets on the frame (please also refer to page 24)*



18/6/2019

Plug an Harvest Fabrication and Installation Manual



8

## ACCESSORIES

### Lifting plate for installation assistance

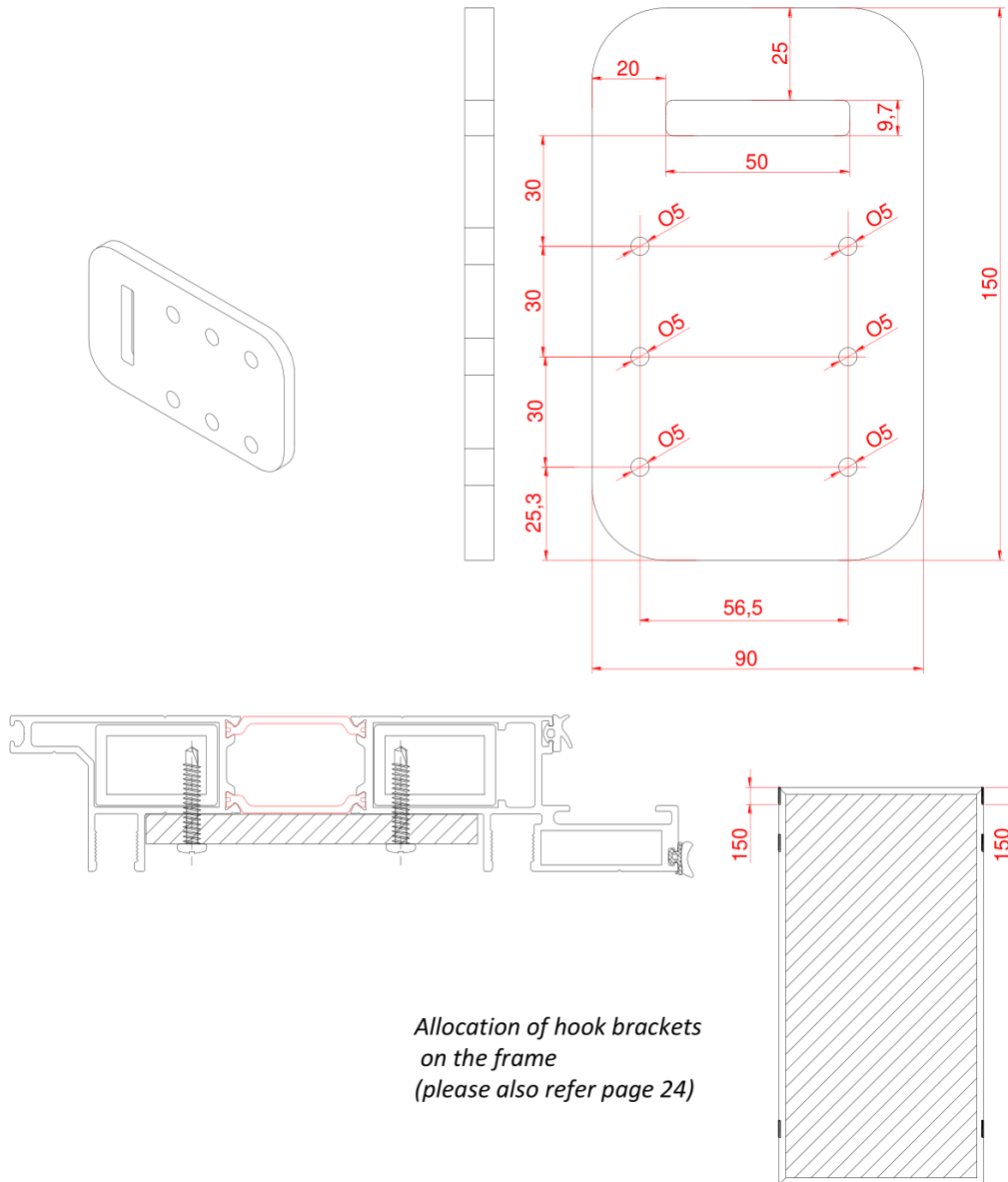

*Allocation of hook brackets  
on the frame  
(please also refer page 24)*



18/6/2019

Plug an Harvest Fabrication and Installation Manual



9

### MODULE TYPES

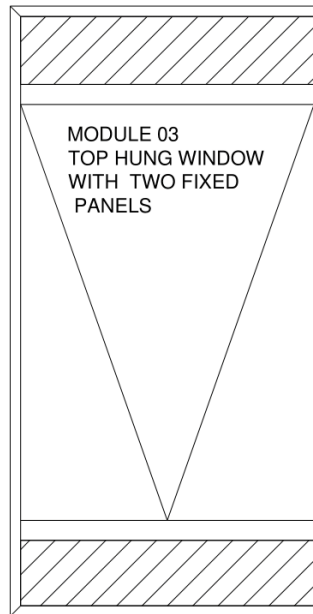
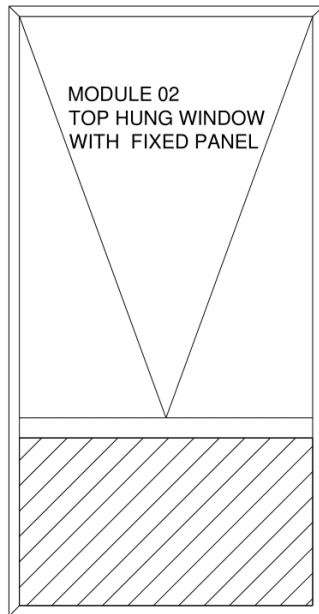
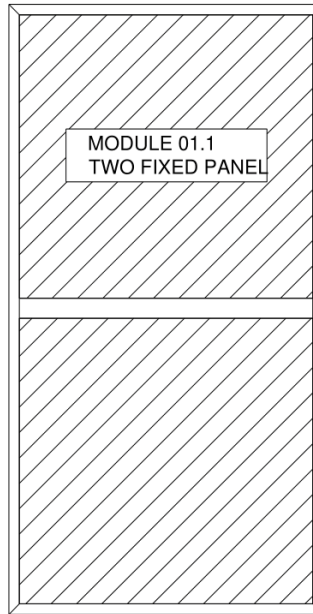
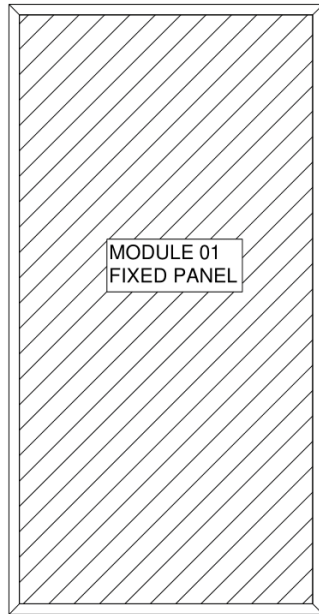

18/6/2019

Plug an Harvest Fabrication and Installation Manual



10

**MODULE TYPES**

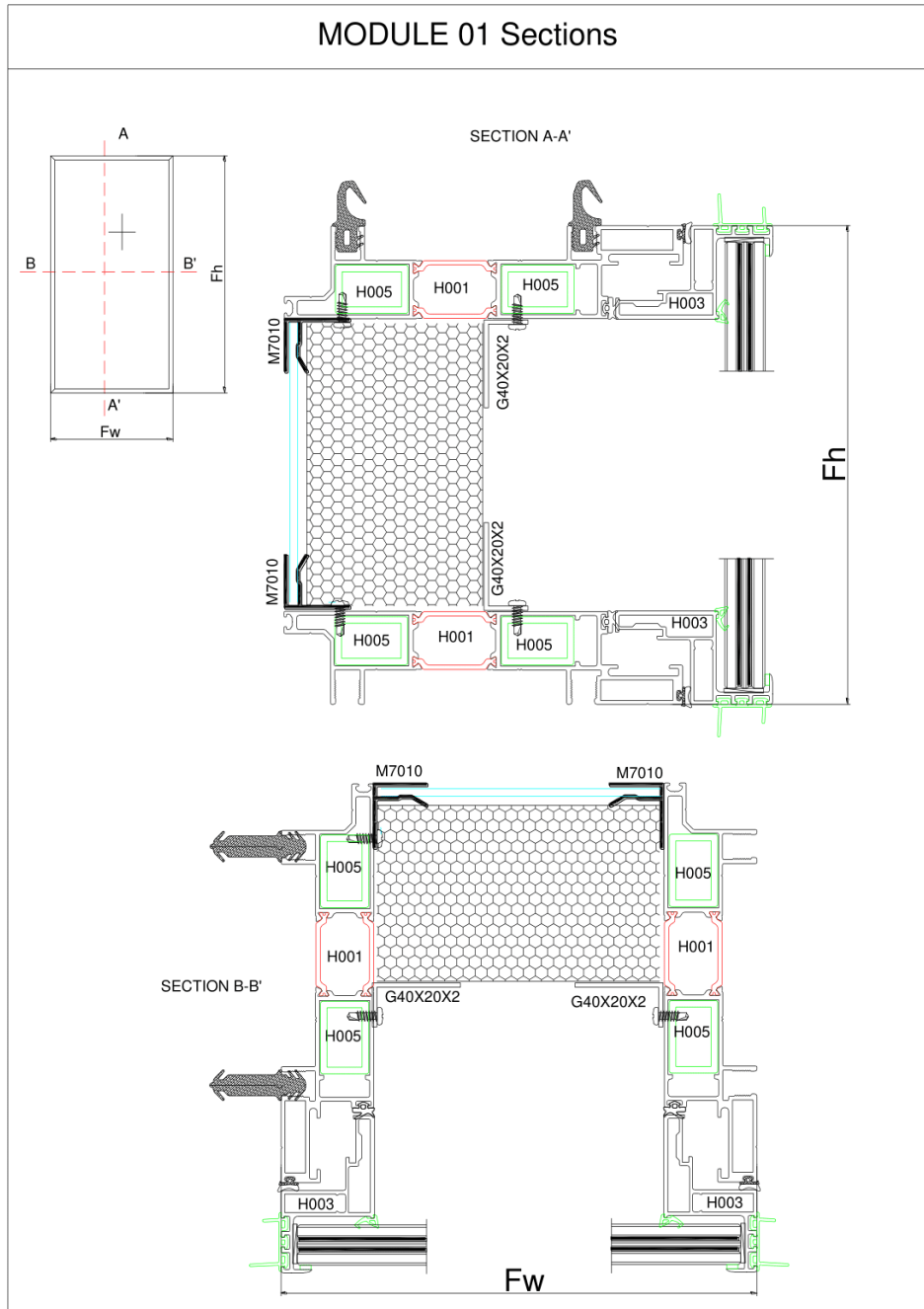















18/6/2019

Plug an Harvest Fabrication and Installation Manual

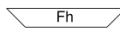
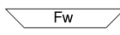
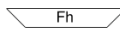
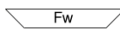
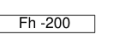
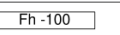
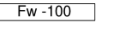
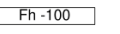
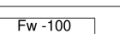

11

**MODULE TYPES**

MODULE 01 Accessories / Cuttings			
<b>ACCESSORIES</b>			
CODE		DESCRIPTION	QUANTITY
113.23.325.00		CONNECTION CORNER	8
113.09.320.00		CONNECTION CORNER	4
113.23.080.00		CONNECTION CORNER	4
113.09.183.00		CONNECTION CORNER	4
230.65002.01		Gasket	2XFw
230.85003.03		Gasket	2XFh
230.85001.03		Gasket	(2XFh) + (2XFw)
230.99550.01		Gasket	(2XFh) + (2XFw)
220.64800.01		Gasket	(2XFh) + (2XFw)
200.04067.01		Gasket	(2XFh) + (2XFw)
		Gasket	(2XFh) + (2XFw)
230.94110.01		Gasket	2XFh
<b>CUTTINGS</b>			
CODE		CUTTING	QUANTITY
H001		Fh	2
		Fw	2
H003		Fh	2
		Fw	2
H005		Fh -200	2
		Fh -100	2
M7010		Fw -100	2
		Fh -100	2
G40X20X2		Fh -100	2
		Fw -100	2
Mesh		(Fw -100) X (Fh-100)	1
Glazingpanel		(Fw -16) X (Fh-16)	1



18/6/2019

Plug an Harvest Fabrication and Installation Manual



12

### MODULE TYPES

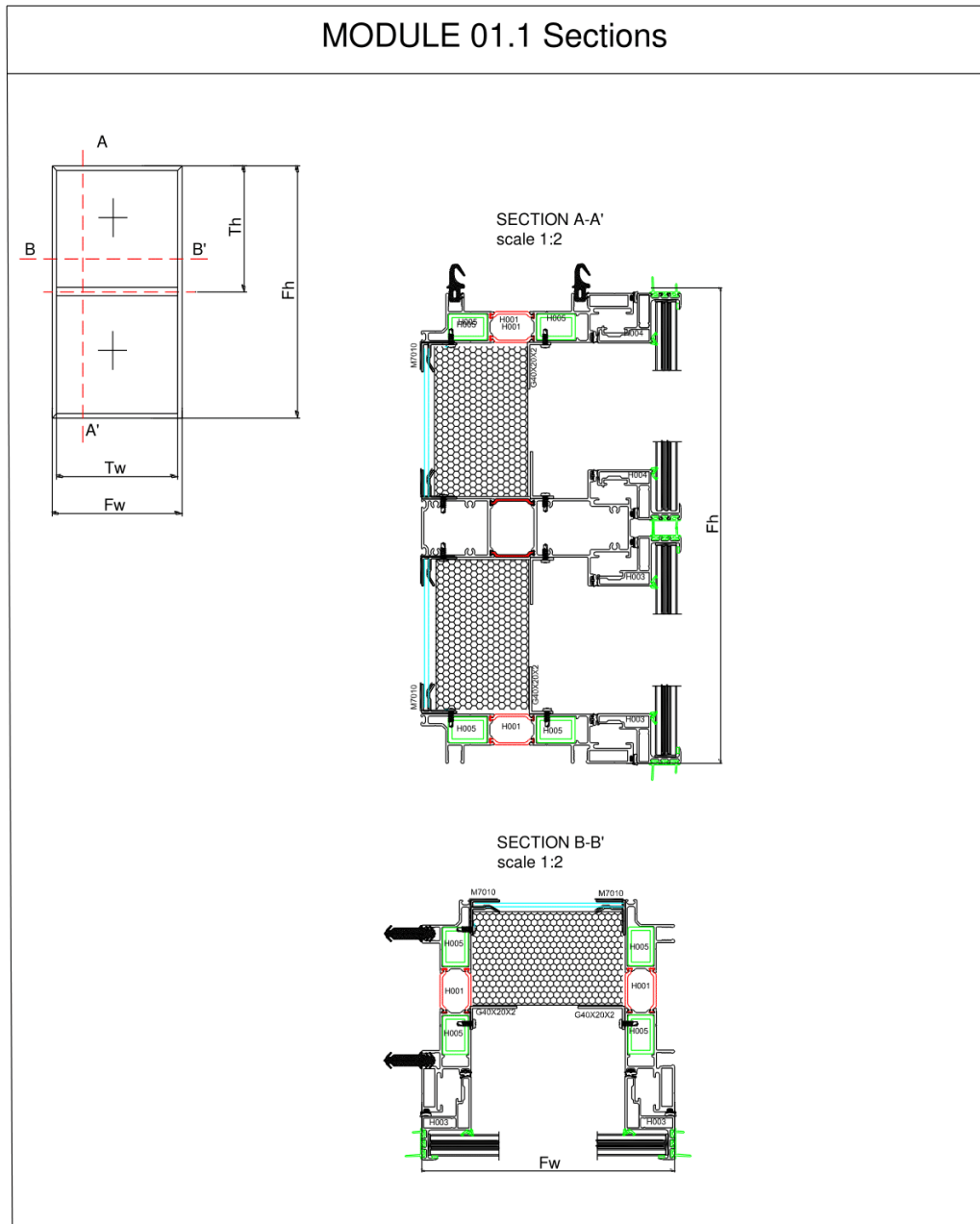













18/6/2019

Plug an Harvest Fabrication and Installation Manual



13

**MODULE TYPES**

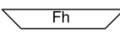
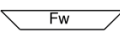
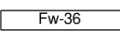
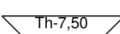
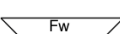
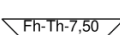
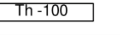
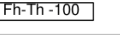
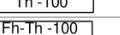
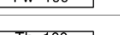
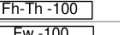
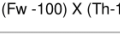
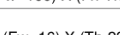
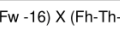
MODULE 01.1 Accessories / Cuttings			
<b>ACCESSORIES</b>			
CODE		DESCRIPTION	QUANTITY
113.23.325.00		CONNECTION CORNER	8
113.09.320.00		CONNECTION CORNER	4
113.23.080.00		CONNECTION CORNER	8
113.09.183.00		CONNECTION CORNER	8
230.65002.01		Gasket	2XFw
230.85003.03		Gasket	2XFh
230.85001.03		Gasket	(2XFh) + (4XFw)
230.99550.01		Gasket	(2XFh) + (4XFw)
220.64800.01		Gasket	(2XFh) + (4XFw)
200.04067.01		Gasket	(2XFh) + (4XFw)
		Gasket	(2XFh) + (4XFw)
230.94110.01		Gasket	2XFh
<b>CUTTINGS</b>			
CODE		CUTTING	QUANTITY
H001			2
			2
H002			1
H003			2
			4
			2
H005			2
			2
M7010			2
			2
			4
G40X20X2			2
			2
			4
Mesh		(Fw -100) X (Th-100)	1
		(Fw -100) X (Fh-Th-100)	1
Glazingpanel		(Fw -16) X (Th-23)	1
		(Fw -16) X (Fh-Th-23)	1



18/6/2019

Plug an Harvest Fabrication and Installation Manual



14

**MODULE TYPES**

MODULE 02 Sections

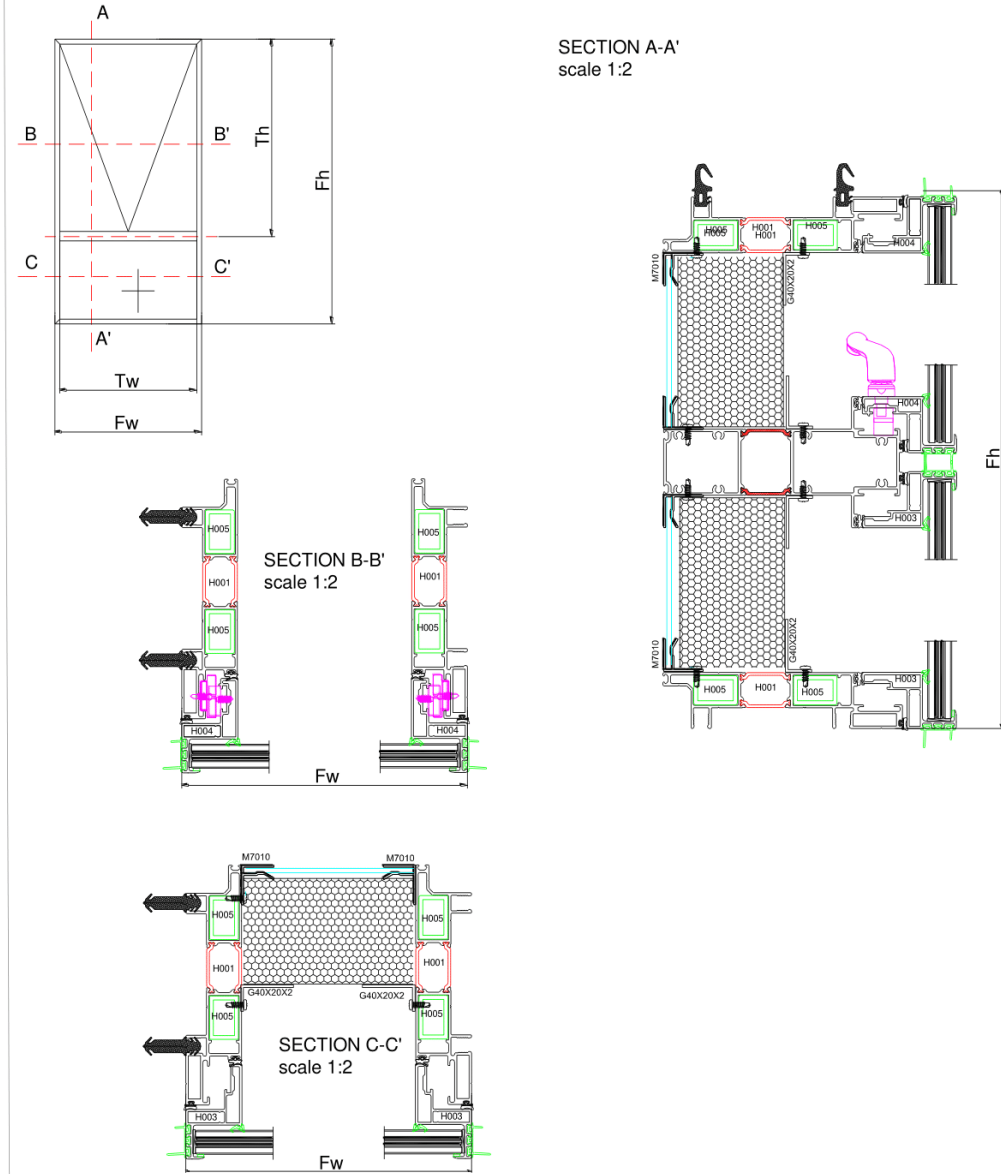







18/6/2019

Plug an Harvest Fabrication and Installation Manual



15

**MODULE TYPES**

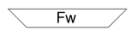
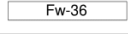
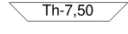
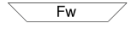
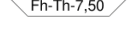
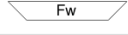
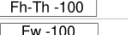
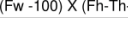
MODULE 02 Accessories / Cuttings			
<b>ACCESSORIES</b>			
CODE		DESCRIPTION	QUANTITY
113.23.325.00		CONNECTION CORNER	8
113.09.320.00		CONNECTION CORNER	4
113.23.080.00		CONNECTION CORNER	8
113.09.183.00		CONNECTION CORNER	8
230.65002.01		Gasket	2XFw
230.85003.03		Gasket	2XFh
230.85001.03		Gasket	(2XFh) + (4XFw)
230.98550.01		Gasket	(2XFh) + (4XFw)
220.64800.01		Gasket	(2XFh) + (4XFw)
200.04067.01		Gasket	(2XFh) + (4XFw)
		Gasket	(2XFh) + (4XFw)
230.94110.01		Gasket	2XFh
<b>CUTTINGS</b>			
CODE		CUTTING	QUANTITY
H001		Fh	2
		Fw	2
H002		Fw-36	1
H004		Th-7,50	2
		Fw	4
H003		Fh-Th-7,50	2
		Fw	2
H005		Th -100	2
		Fh-Th -100	2
M7010		Fh-Th -100	2
		Fw -100	2
G40X20X2		Fh-Th -100	2
		Fw -100	4
Mesh		(Fw -100) X (Fh-Th-100)	1
Glazingpanel		(Fw -16) X (Th-23)	1
		(Fw -16) X (Fh-Th-23)	1



18/6/2019

Plug an Harvest Fabrication and Installation Manual



16

### MODULE TYPES

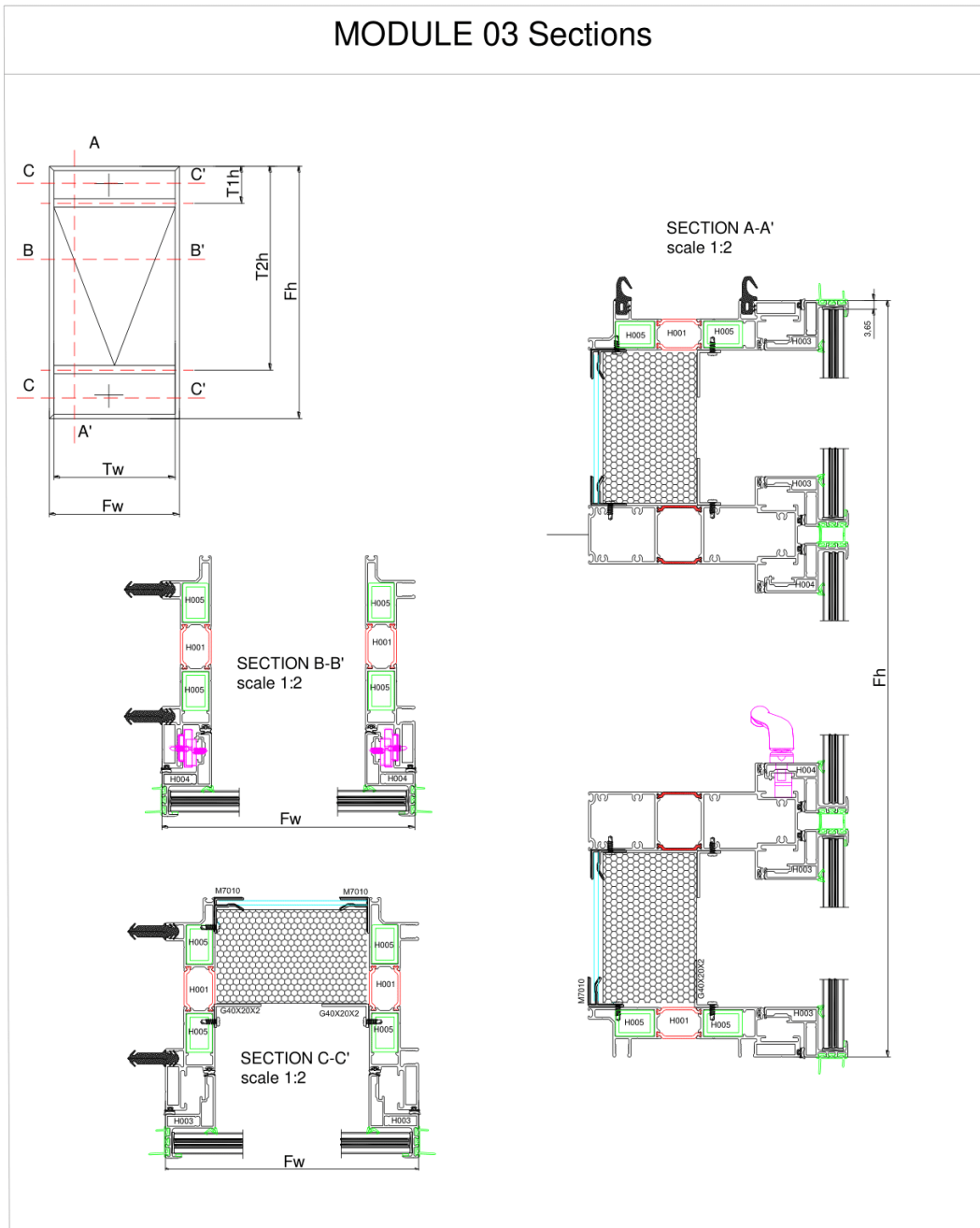

















18/6/2019

Plug an Harvest Fabrication and Installation Manual

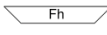
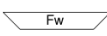
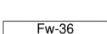
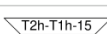

17

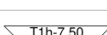
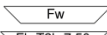
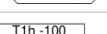
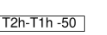
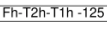
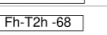
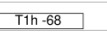
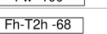
**MODULE TYPES**

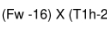
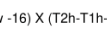
MODULE 03 Accessories / Cuttings			
<b>ACCESSORIES</b>			
CODE	DESCRIPTION	QUANTITY	
113.23.325.00	 CONNECTION CORNER	8	
113.09.320.00	 CONNECTION CORNER	4	
113.23.080.00	 CONNECTION CORNER	12	
113.09.183.00	 CONNECTION CORNER	12	
230.65002.01	 Gasket	2XFw	
230.85003.03	 Gasket	2XFh	
230.85001.03	 Gasket	(2XFh) + (8XFw)	
230.99550.01	 Gasket	(2XFh) + (8XFw)	
220.64800.01	 Gasket	(2XFh) + (8XFw)	
200.04067.01	 Gasket	(2XFh) + (8XFw)	
	 Gasket	(2XFh) + (8XFw)	
230.94110.01	 Gasket	2XFh	
<b>CUTTINGS</b>			
CODE	CUTTING	QUANTITY	
H001		2	
		2	
H002		2	
H004		2	
		2	
H003		2	
		4	
		2	
H005		2	
		2	
		2	
M7010		2	
		4	
		2	
G40X20X2		2	
		4	
		2	
Mesh		1	
Glazingpanel	(Fw -16) X (T1h-23)	1	
	(Fw -16) X (T2h-T1h-30)	1	
	(Fw -16) X (Fh-T2h-15)	1	



18/6/2019

Plug an Harvest Fabrication and Installation Manual



18

## **MODULE TYPES**

### Module Fabrication

#### MAIN FRAME

- Fabrication methodology
- Cutting and milling of Frame and T-profiles
- Framing
- Pin Installation
- Hook bracket and lifting plate installation
- Gasket installation
- In case of top hung window, Scissors installation

#### SASH FRAME

- Fabrication methodology
- Cutting
- Framing- Grazing
- Hook Installation (not necessary by openings)
- Gasket installation
- In case of top hung window, handle installation
- Sash installation in the main frame



18/6/2019

Plug an Harvest Fabrication and Installation Manual



19

## **MAIN FRAME FABRICATION METHODOLOGY**

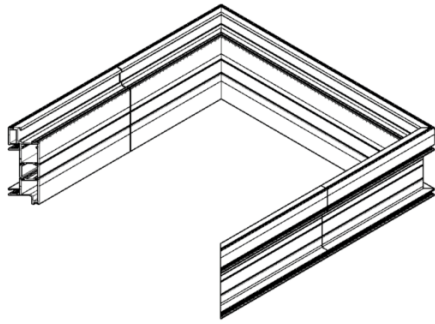

1. U-Shape creation  
The machined parts of the frame are fabricated in a U-shaped form

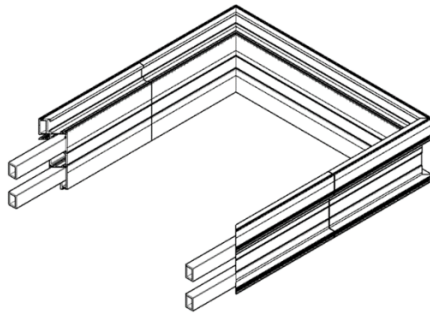

2. Insertion of inner core profile

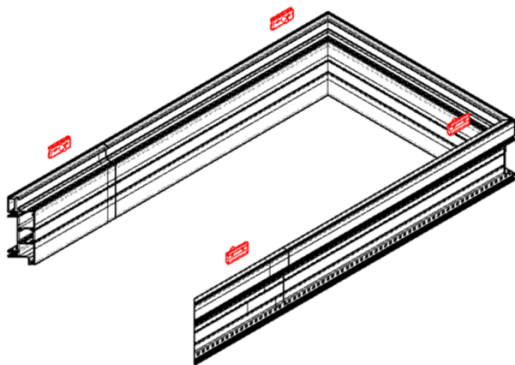

3. Pin Accessory Installation



18/6/2019

Plug an Harvest Fabrication and Installation Manual



20

**FABRICATION METHODOLOGY OF  
FRAME**

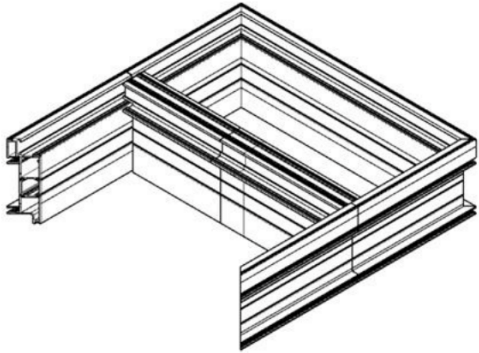

4. T-profile installation

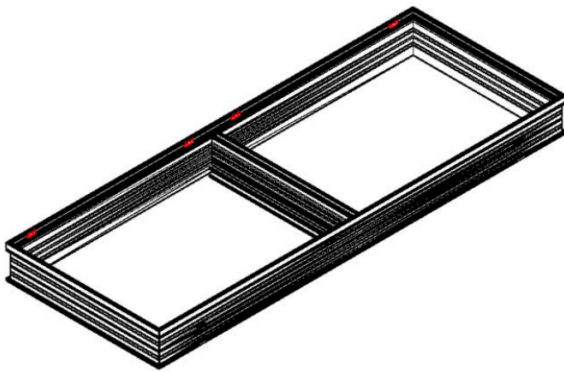

5. Frame completion

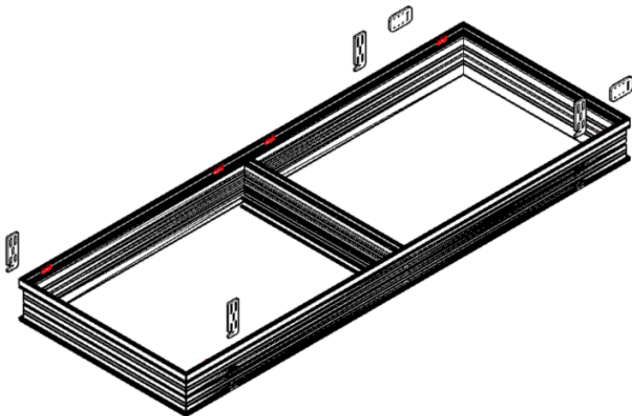

6. Bracket and hook plates  
installation

**CUTTING OF FRAME AND T-PROFILE**

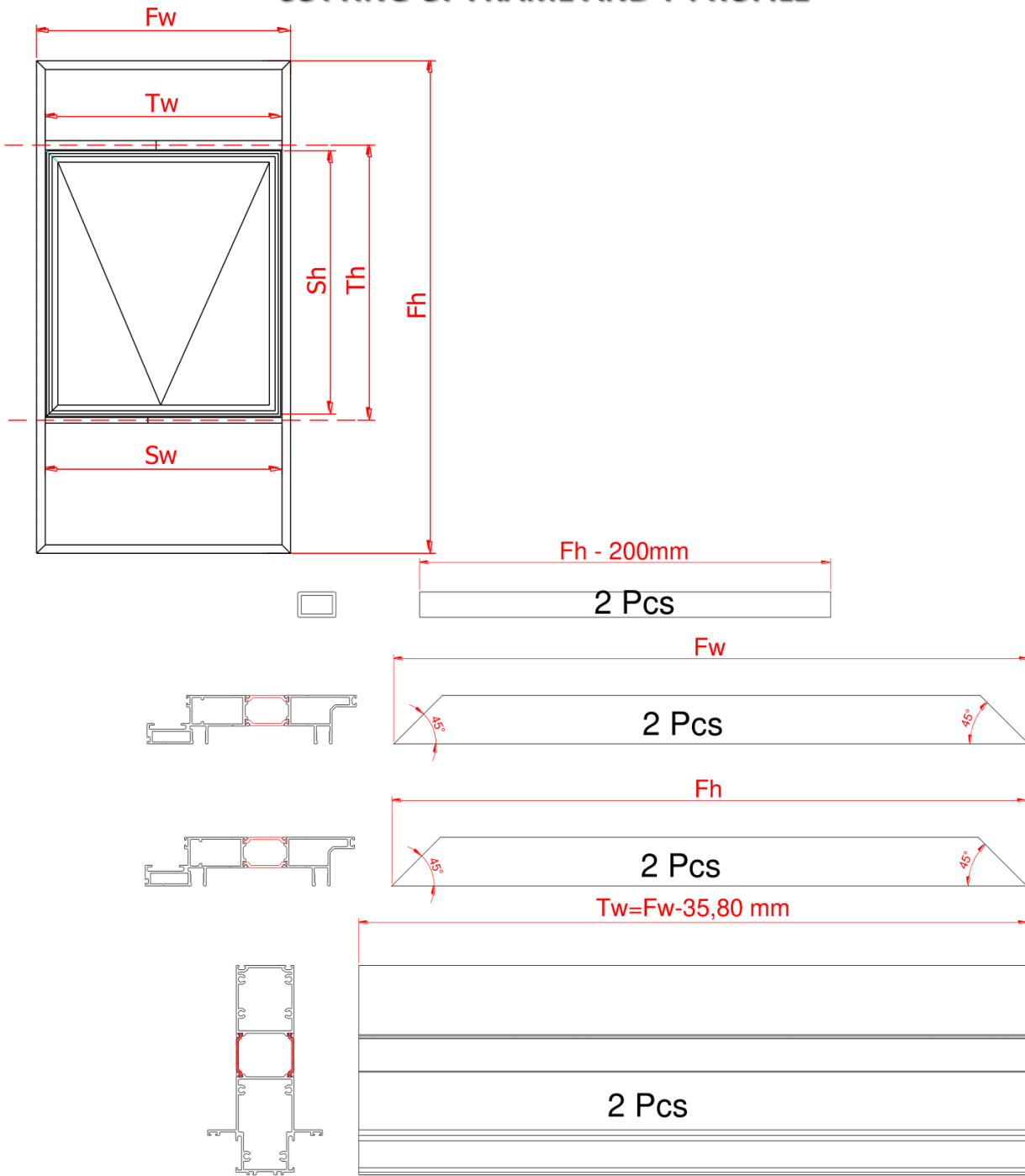

18/6/2019

Plug an Harvest Fabrication and Installation Manual



22

### FRAME MILLING

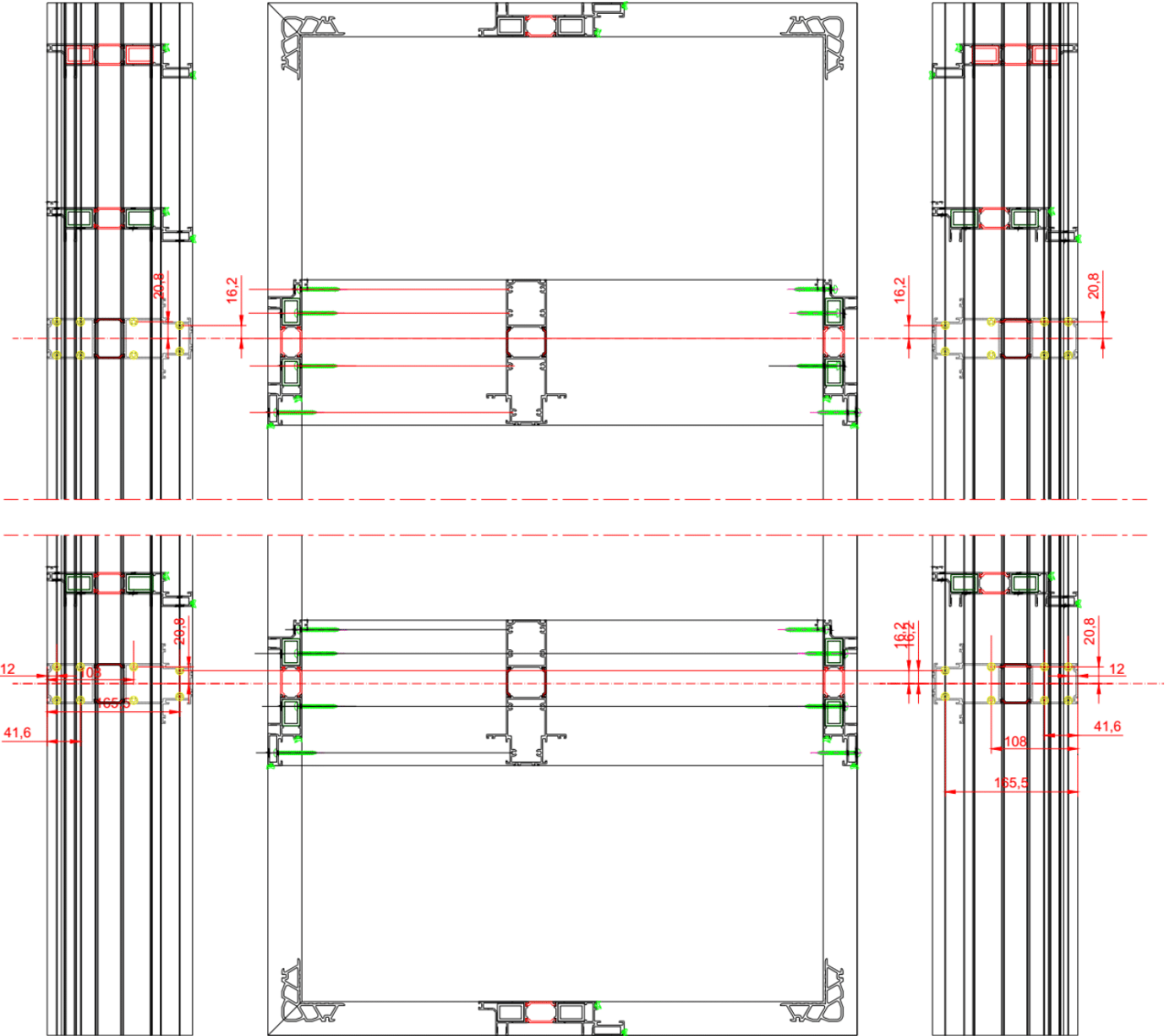

18/6/2019

Plug an Harvest Fabrication and Installation Manual



23

### T-PROFILE MILLING

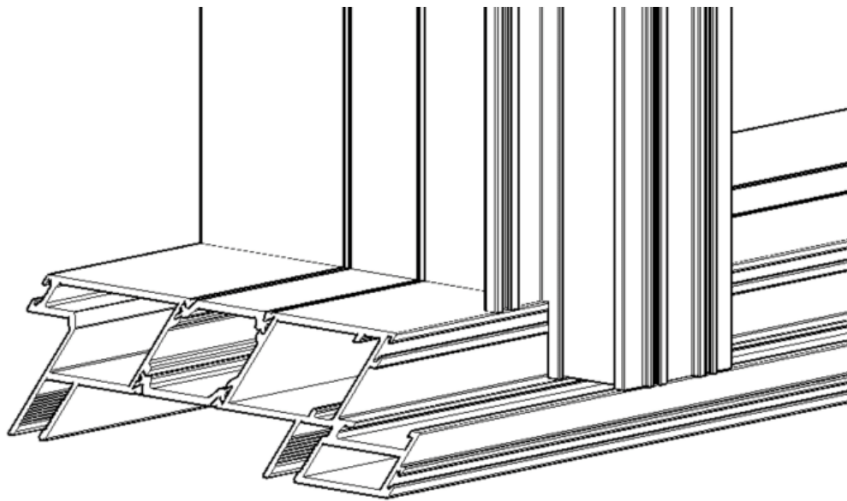
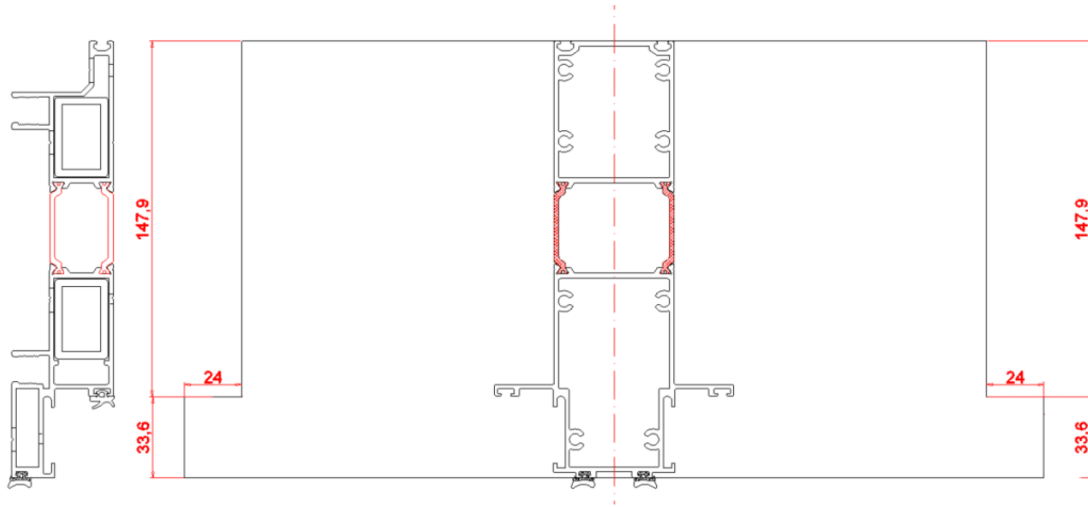

18/6/2019

Plug an Harvest Fabrication and Installation Manual



24

# FRAMING

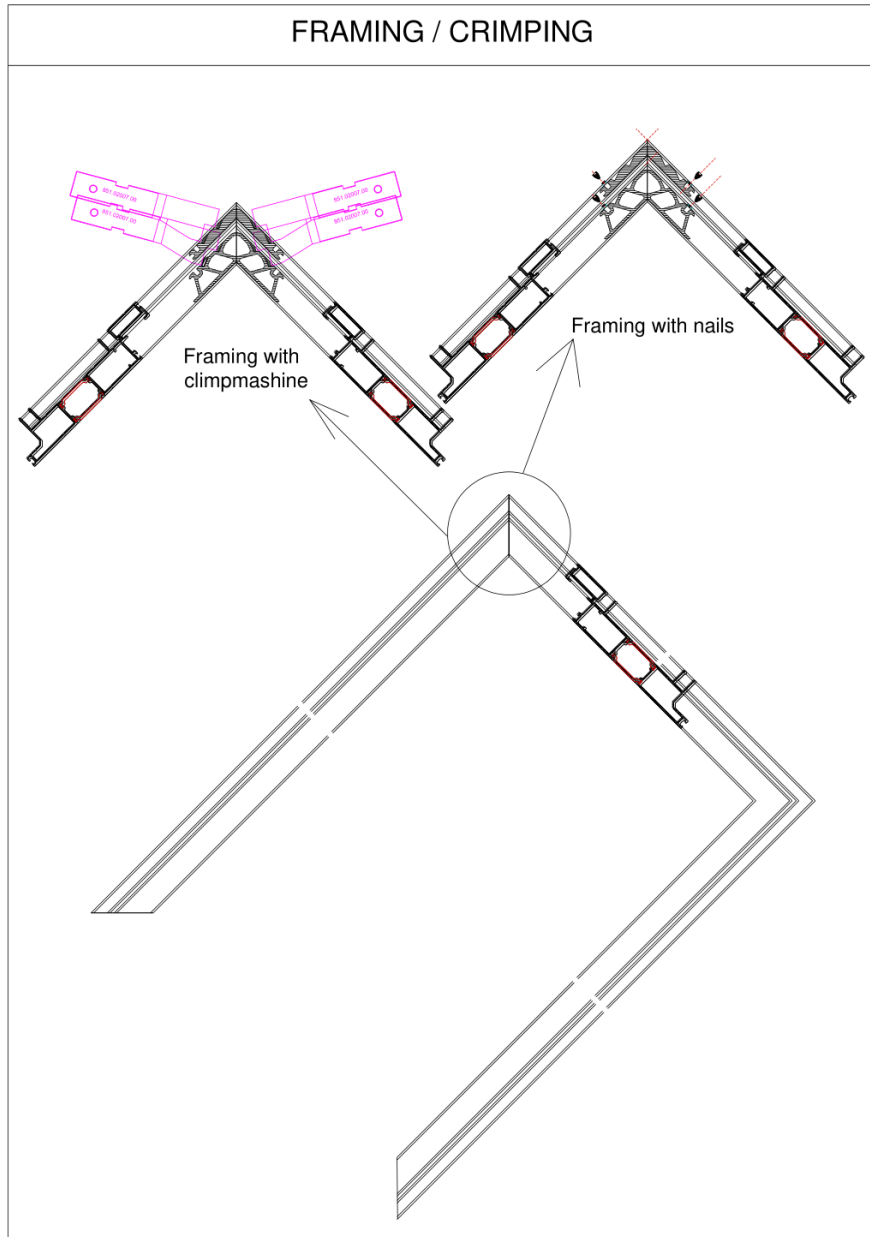

18/6/2019

Plug an Harvest Fabrication and Installation Manual



25

# FRAMING

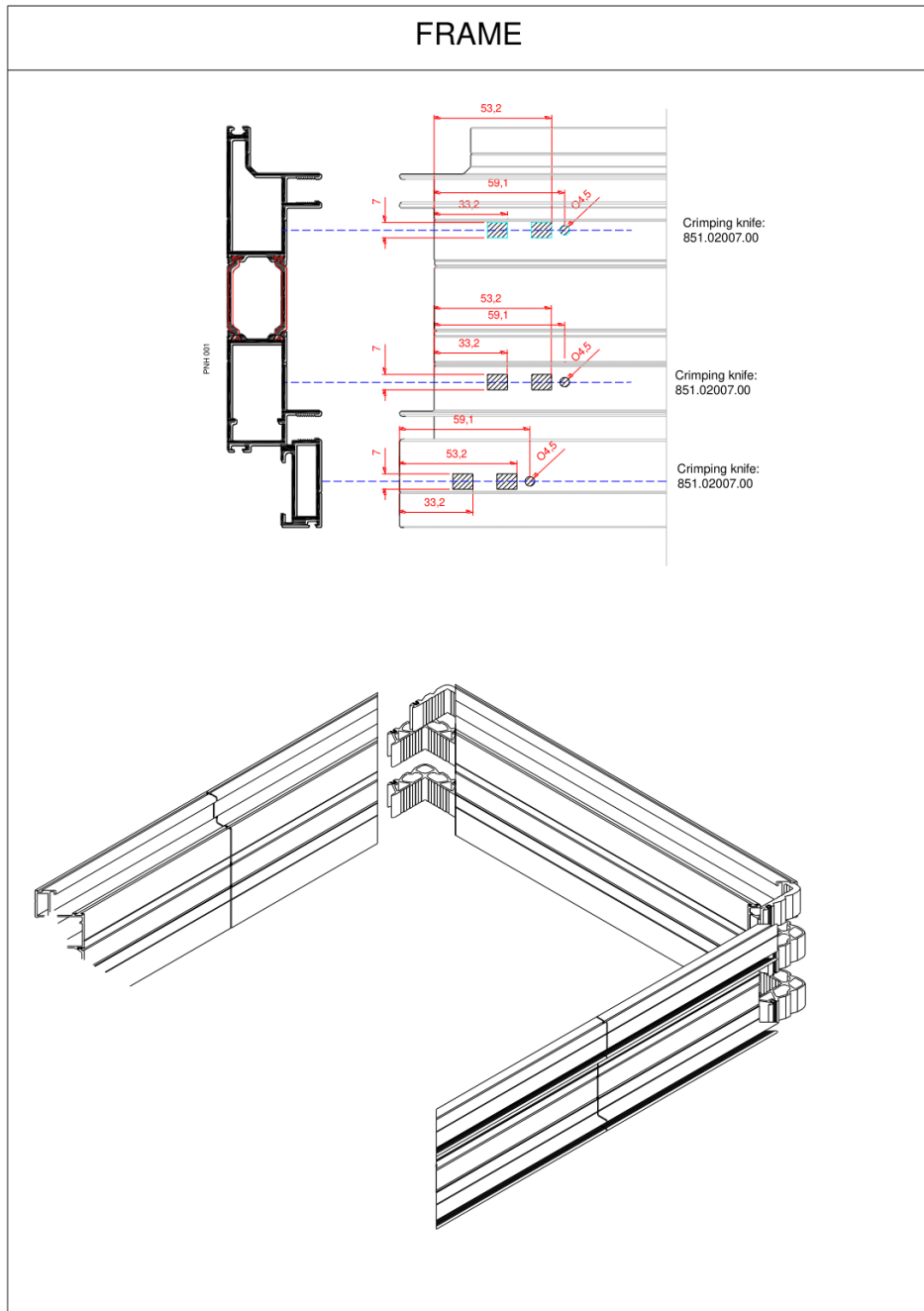

18/6/2019

Plug an Harvest Fabrication and Installation Manual



26

### PIN INSTALLATION DETAIL

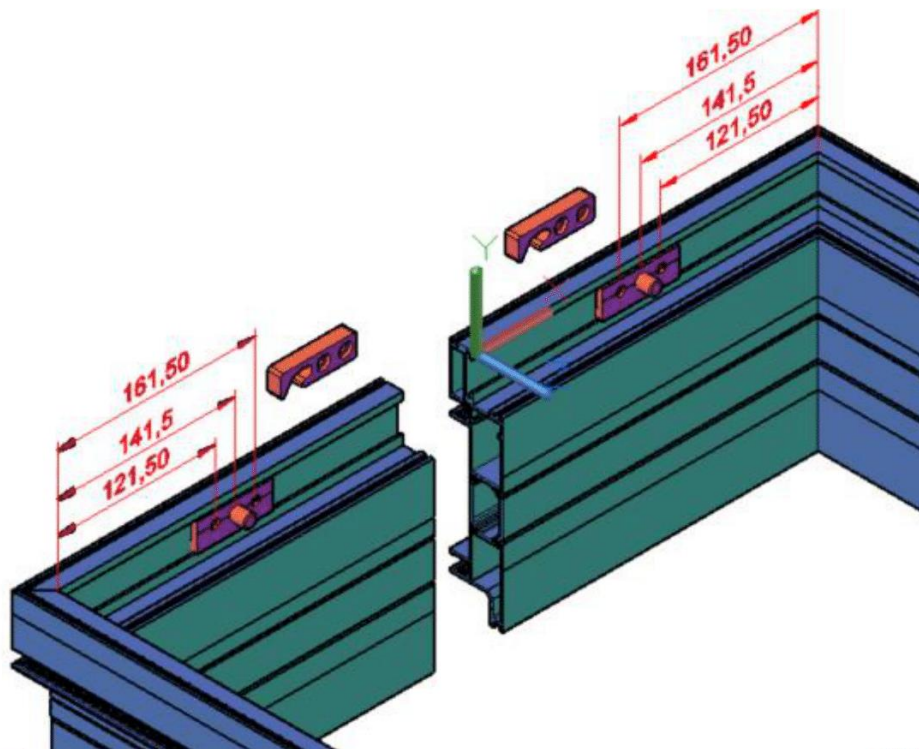
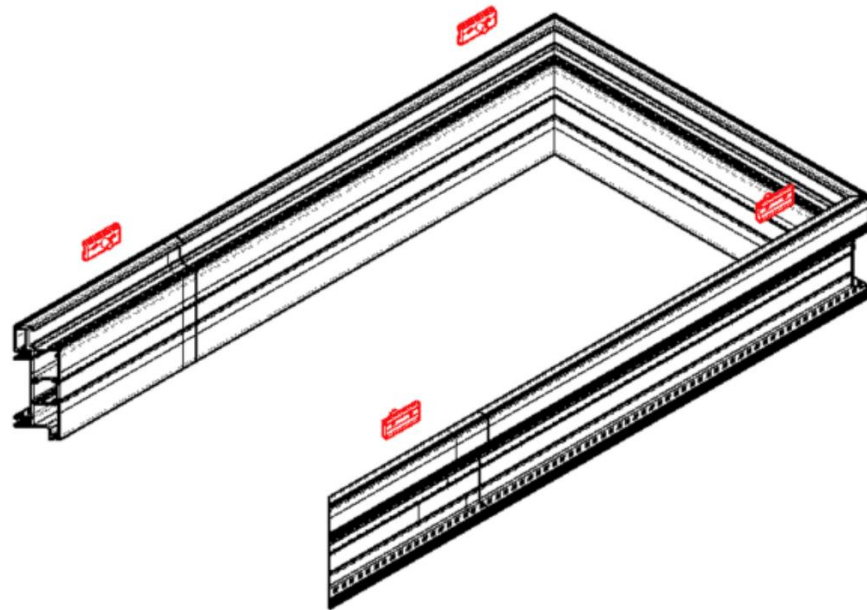

18/6/2019

Plug an Harvest Fabrication and Installation Manual



27

# HOOK BRACKETS AND AND LIFTING PLATES INSTALLATION

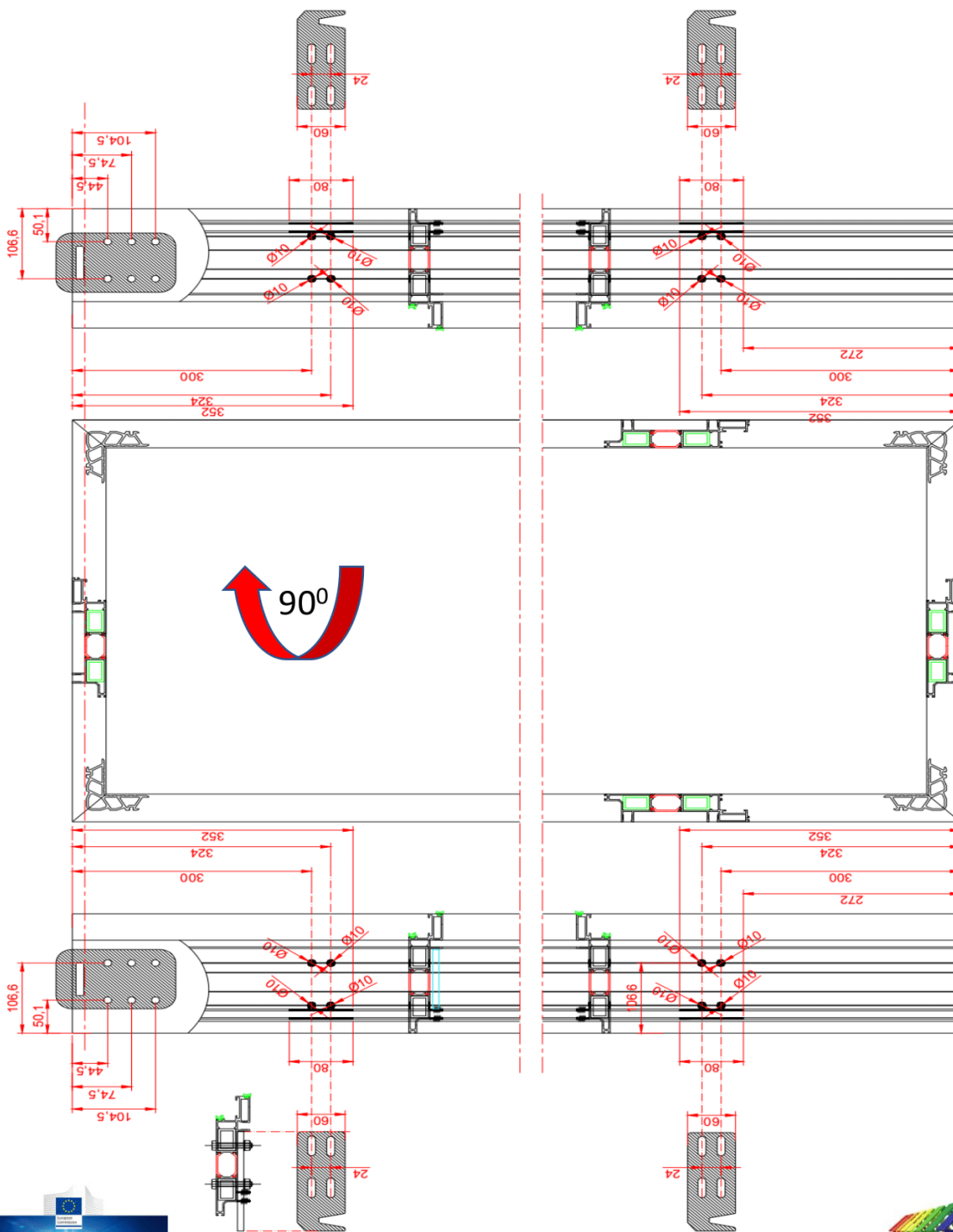

18/6/2019

Plug an Harvest Fabrication and Installation Manual



28

### GASKET INSTALLATION

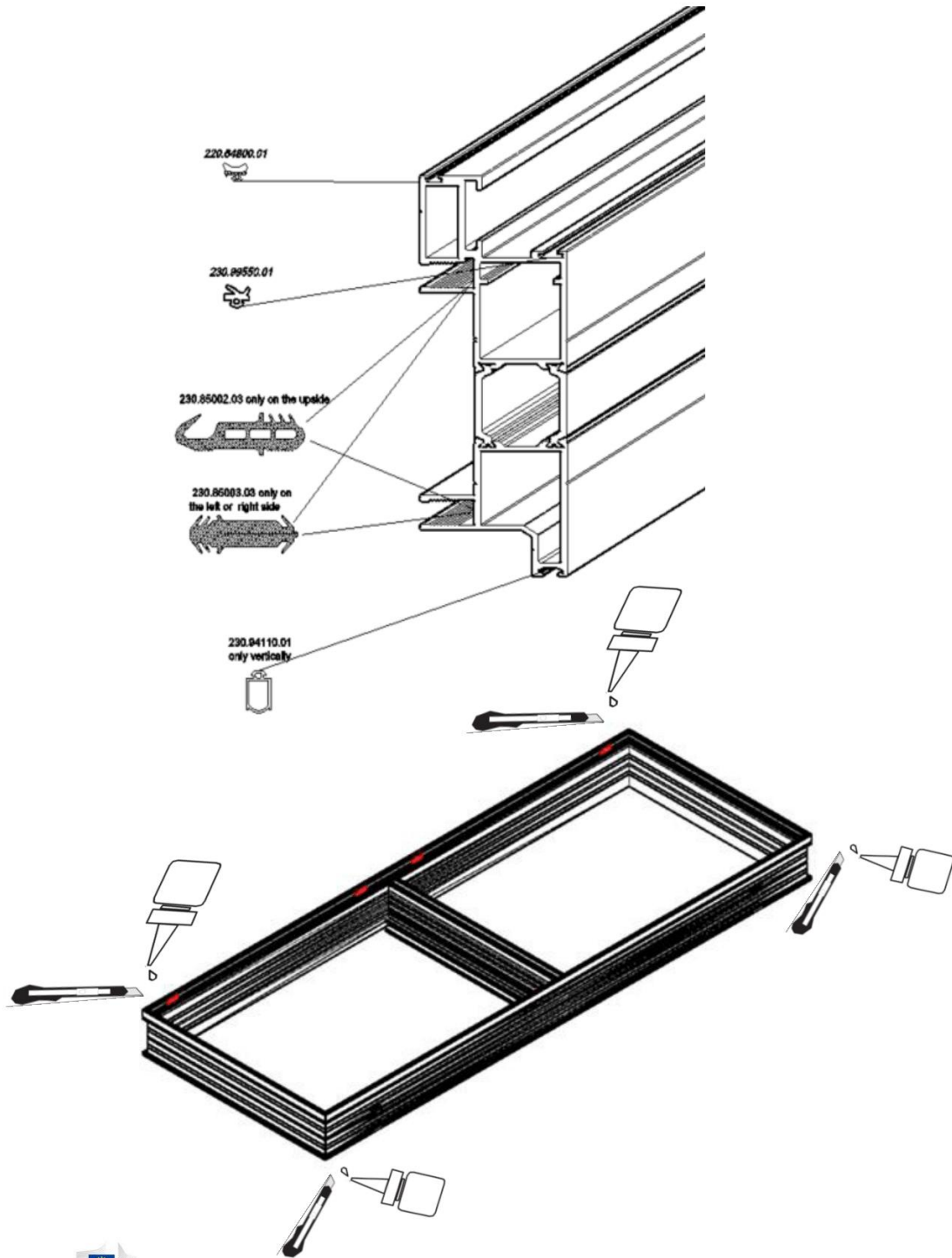

18/6/2019

Plug an Harvest Fabrication and Installation Manual



29

### MILLING AND FRAMING

Top hung window,  
Scissors and handle installation

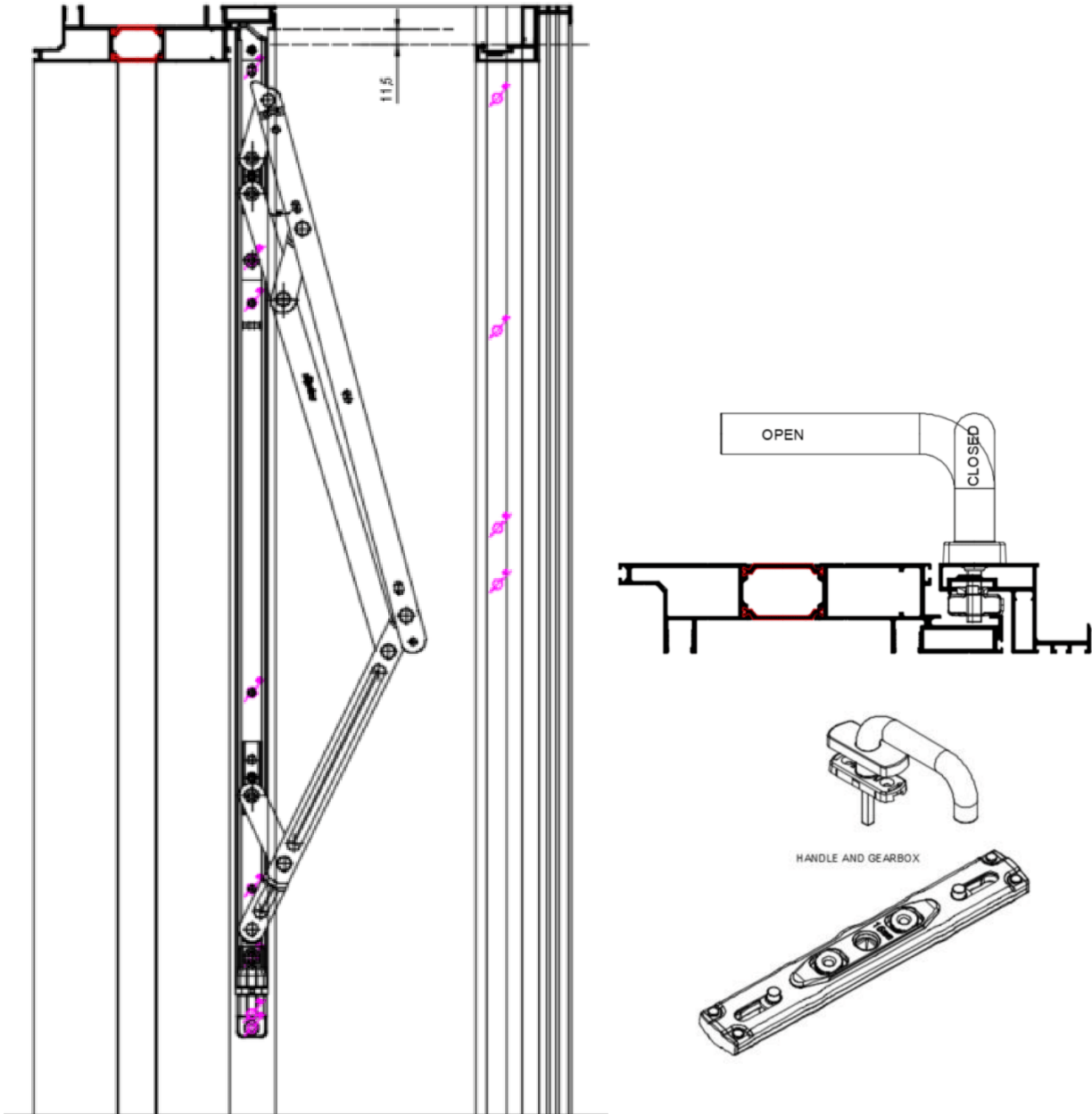

## **FABRICATION METHODOLOGY OF SASH PANEL**

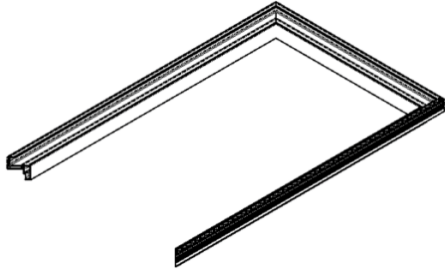

1. U-Shape creation

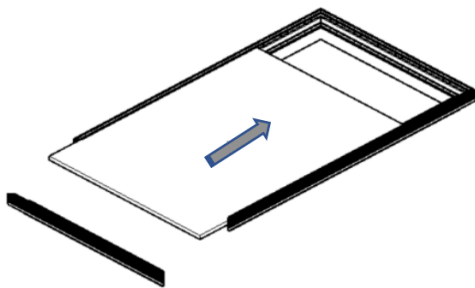

2. Glazing

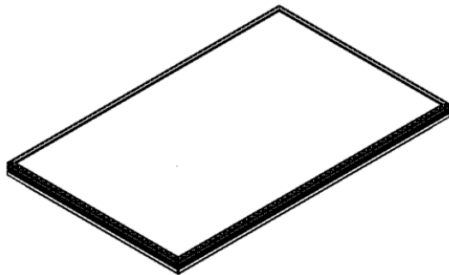

3. Frame completion

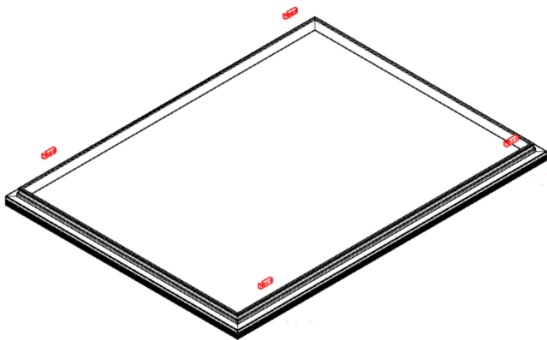

4. Hook installation



18/6/2019

Plug an Harvest Fabrication and Installation Manual



31

### CUTTING OF SASH PROFILE

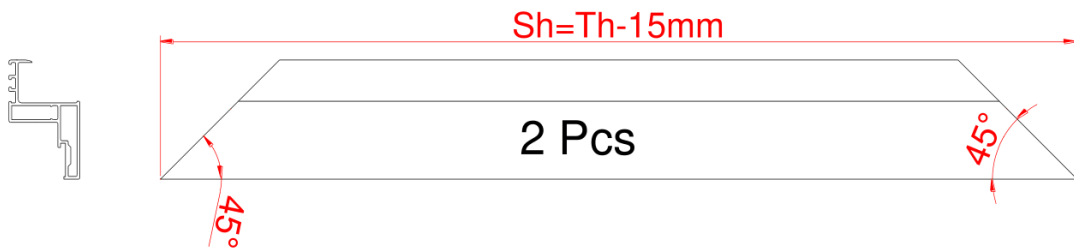
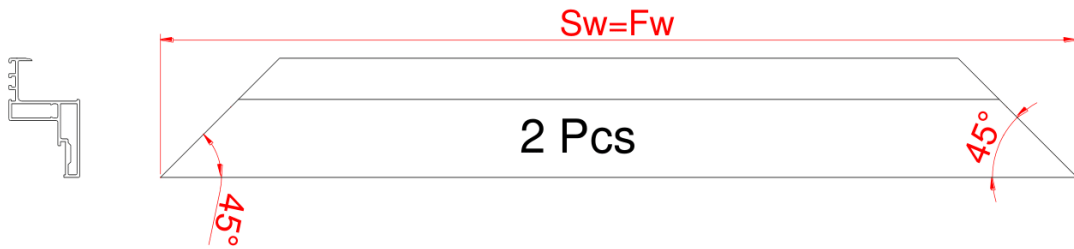
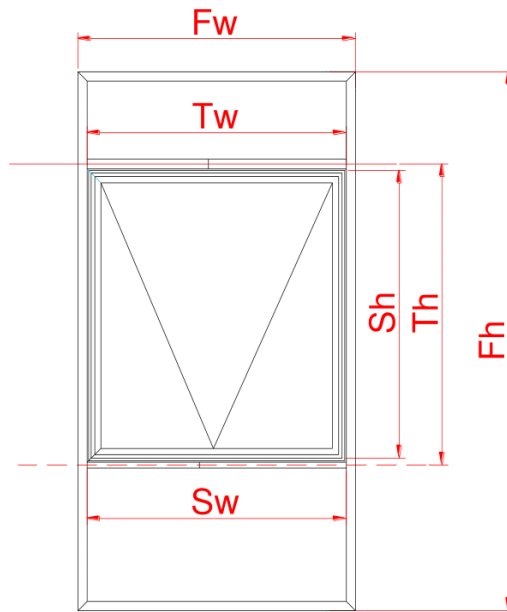

18/6/2019

Plug an Harvest Fabrication and Installation Manual



32

### SASH FRAMING

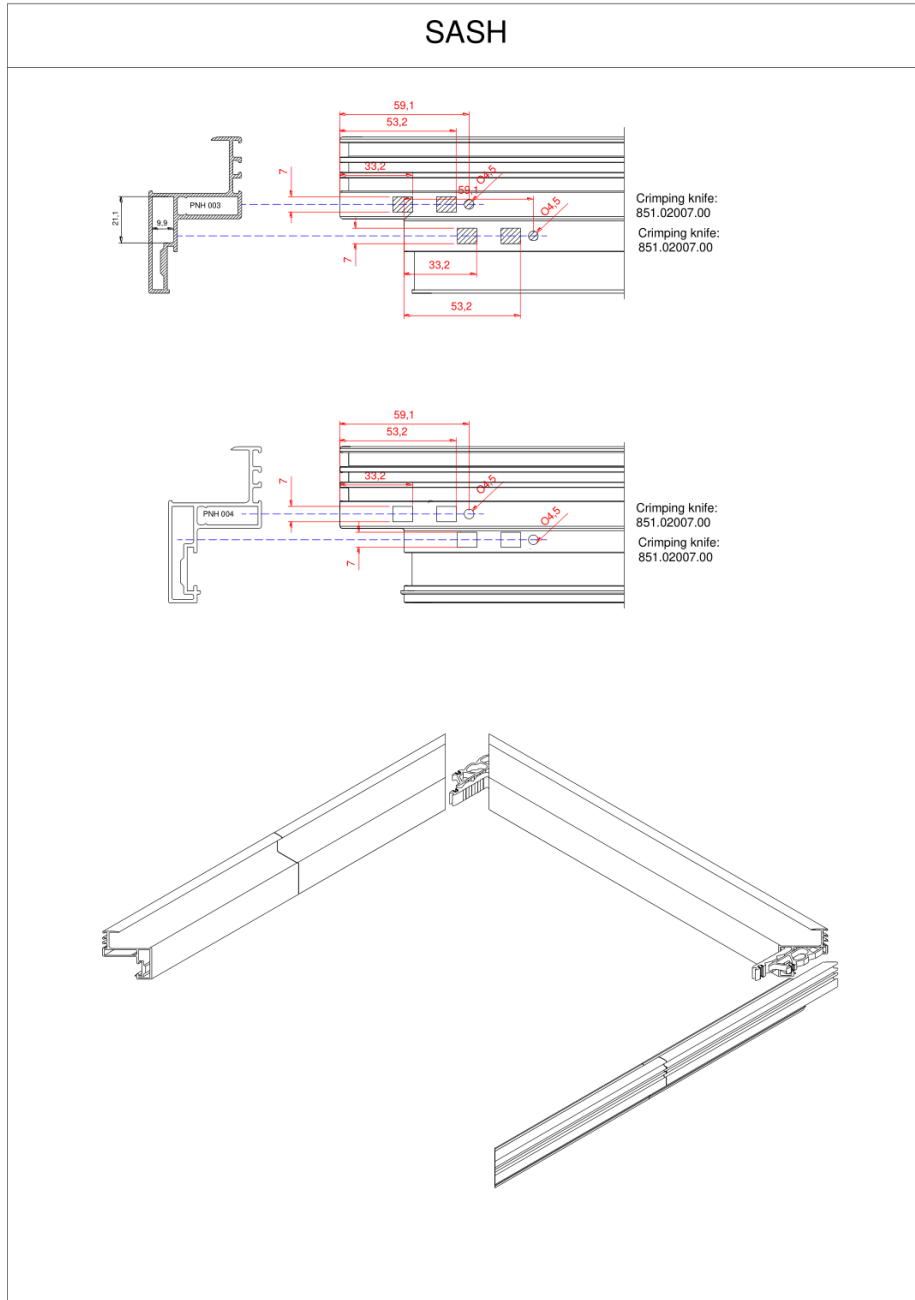

18/6/2019

Plug an Harvest Fabrication and Installation Manual



33

### HOOK INSTALLATION

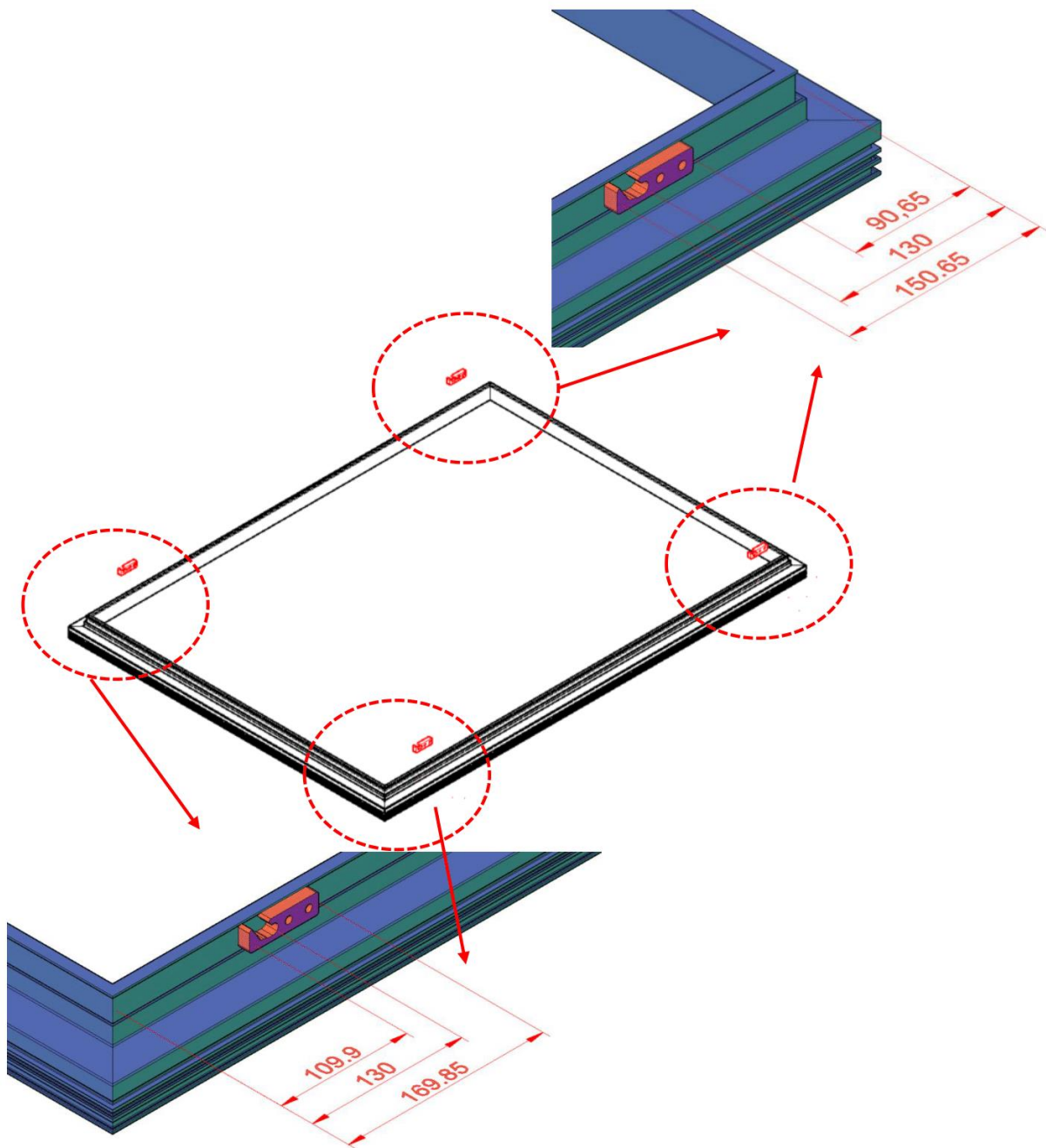

18/6/2019

Plug an Harvest Fabrication and Installation Manual



34

### SASH HOOK INSTALLATION DETAIL

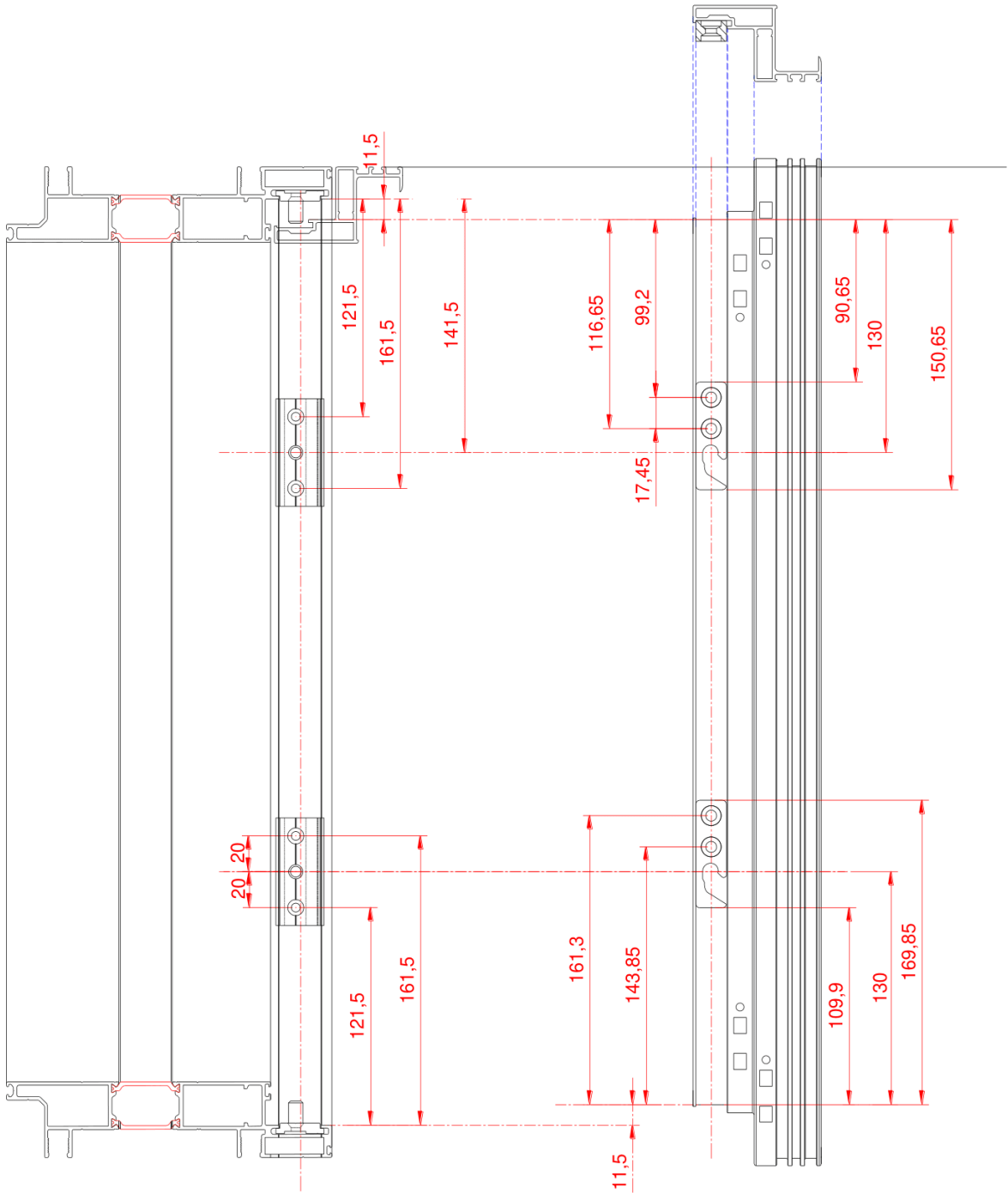

18/6/2019

Plug an Harvest Fabrication and Installation Manual



35

### SASH GASKET INSTALLATION

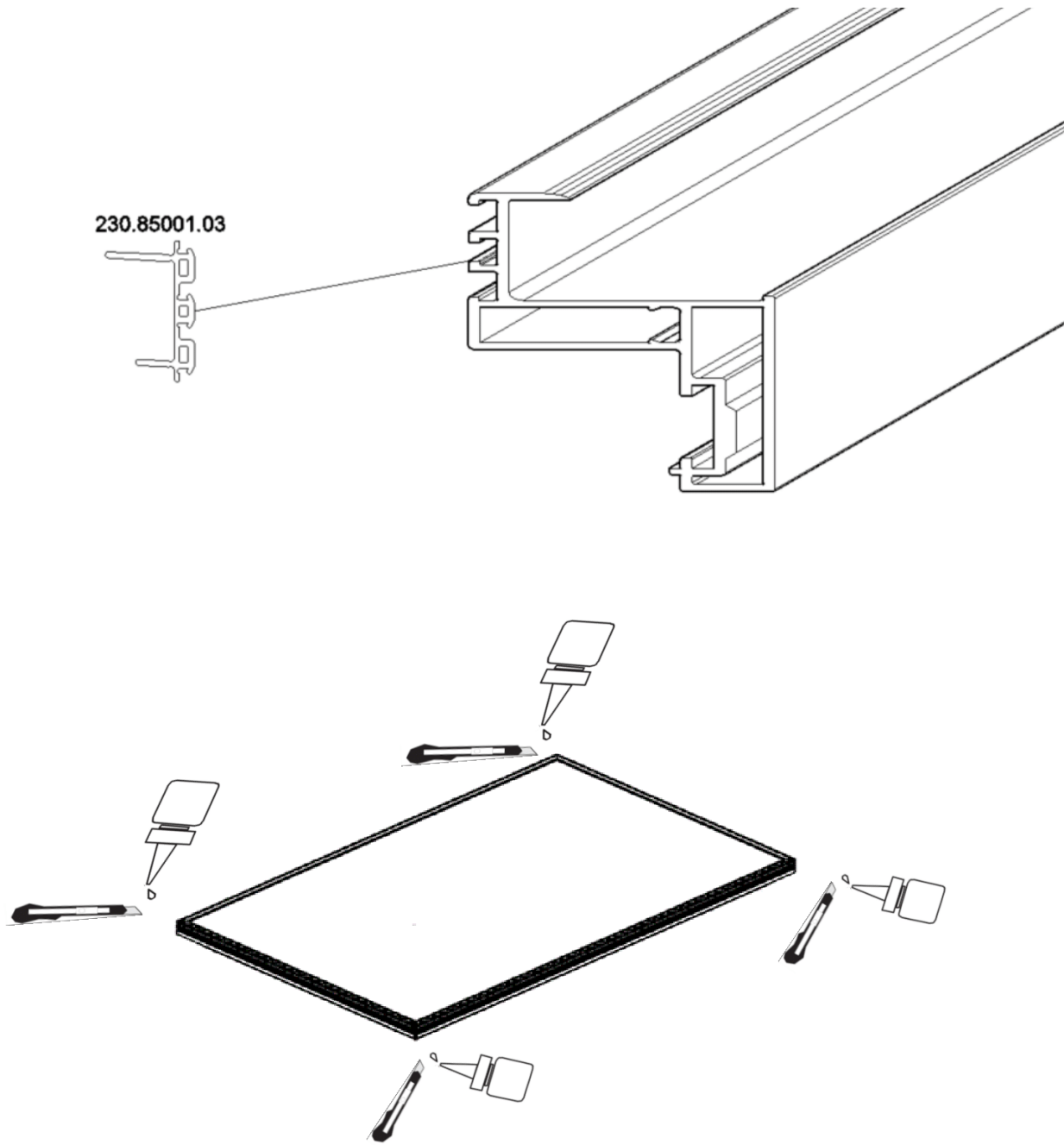

18/6/2019

Plug an Harvest Fabrication and Installation Manual



36

### INSTALLATION OF SASH IN THE MAIN FRAME

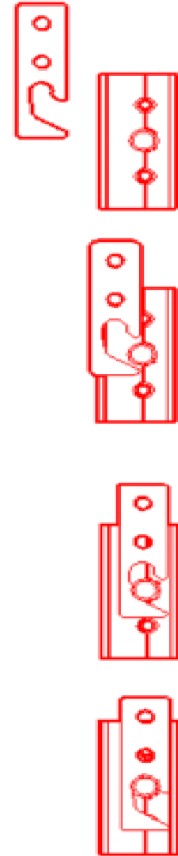
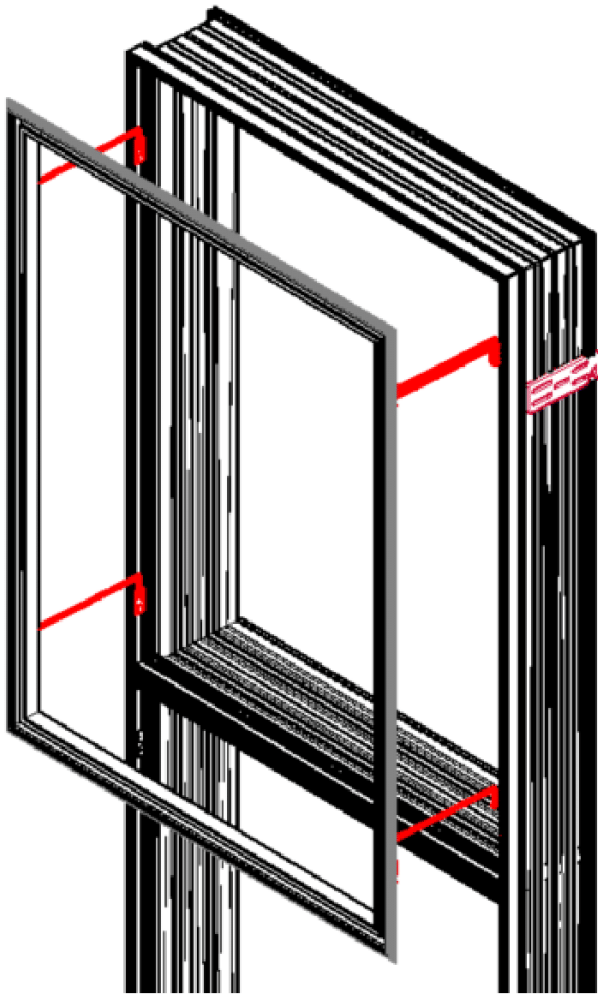

18/6/2019

Plug an Harvest Fabrication and Installation Manual



37

***Finished Module***

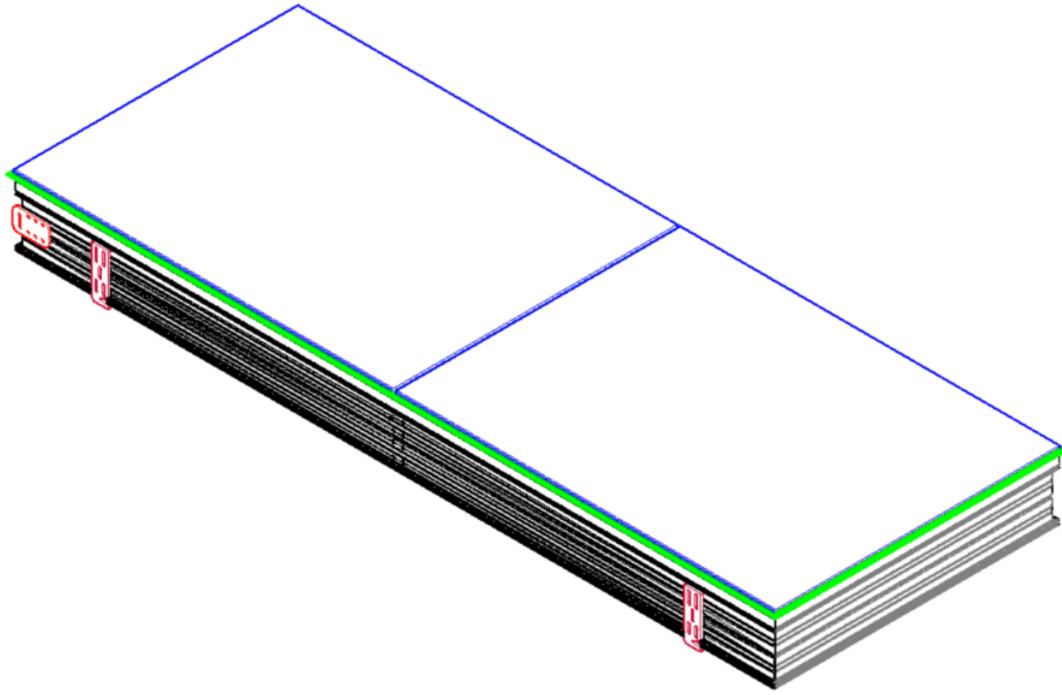

18/6/2019

Plug an Harvest Fabrication and Installation Manual



38

## ***TRANSPORTATION***

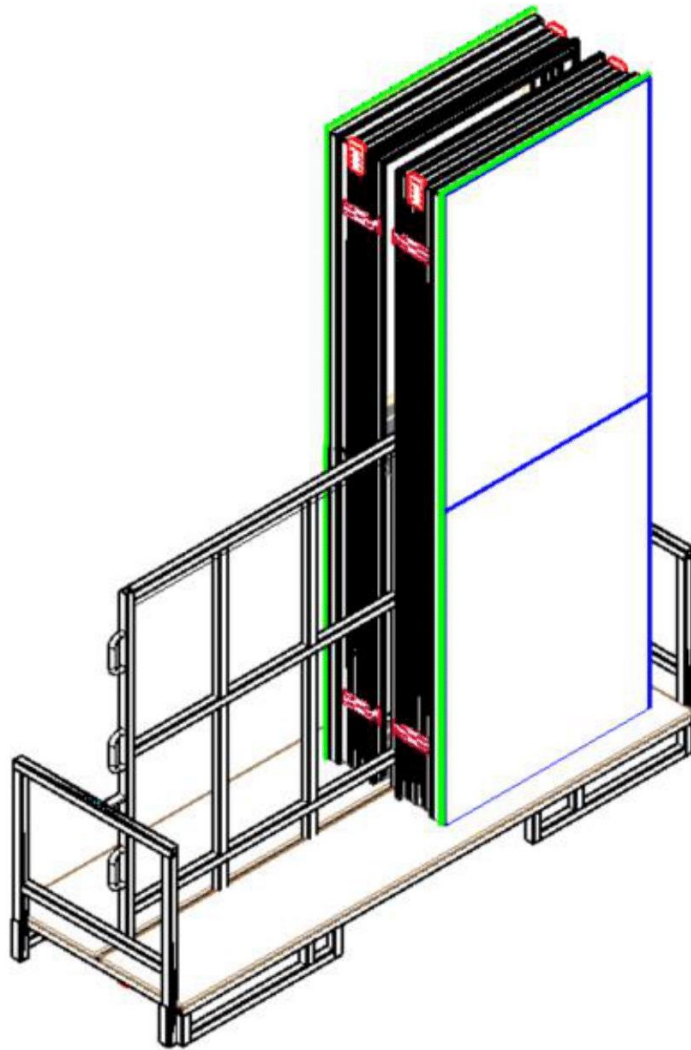

18/6/2019

Plug an Harvest Fabrication and Installation Manual



39

### MODULE INSTALLATION ON TO BUILDING

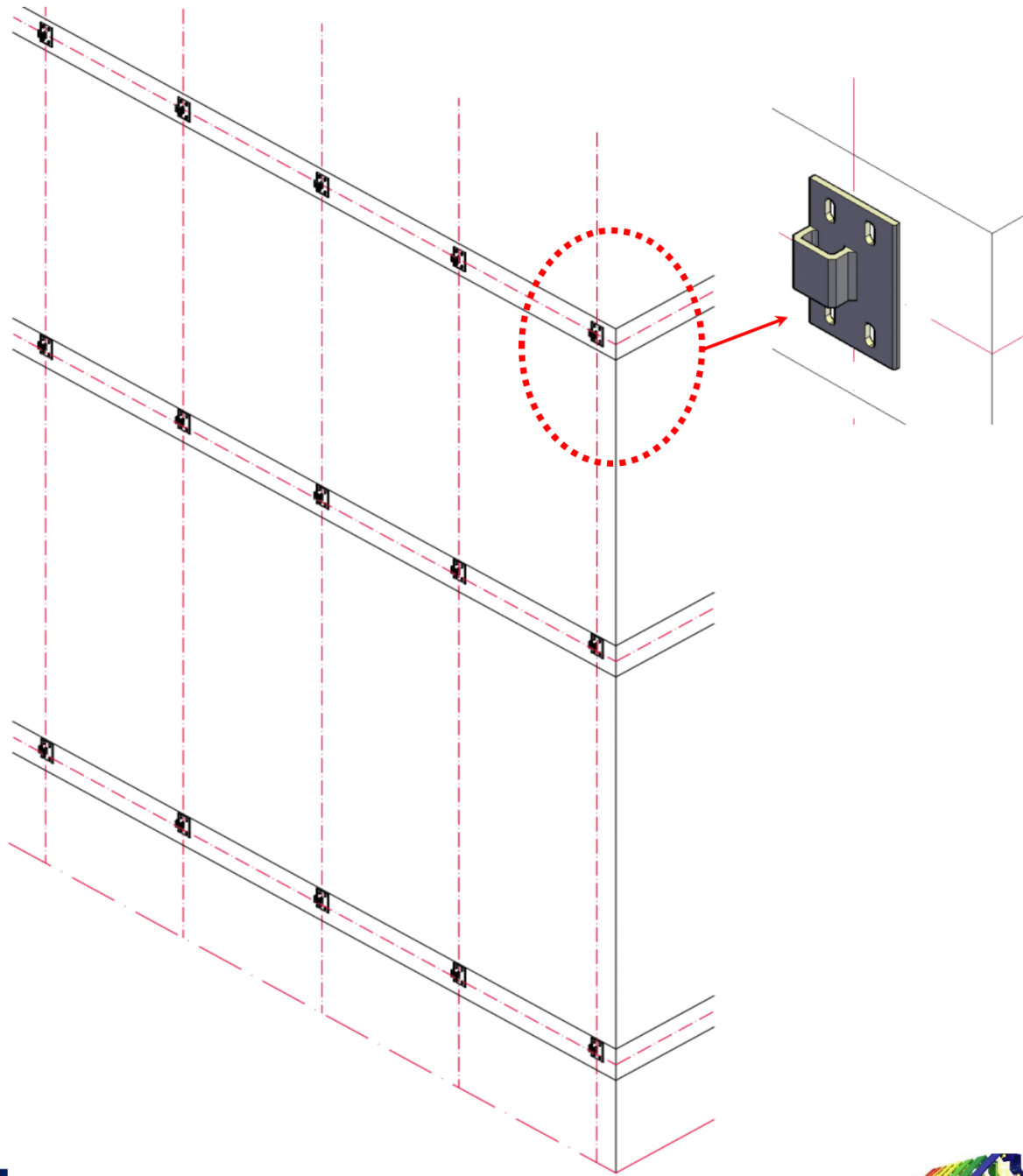

18/6/2019

Plug an Harvest Fabrication and Installation Manual



40

### MODULE INSTALLATION ON TO BUILDING

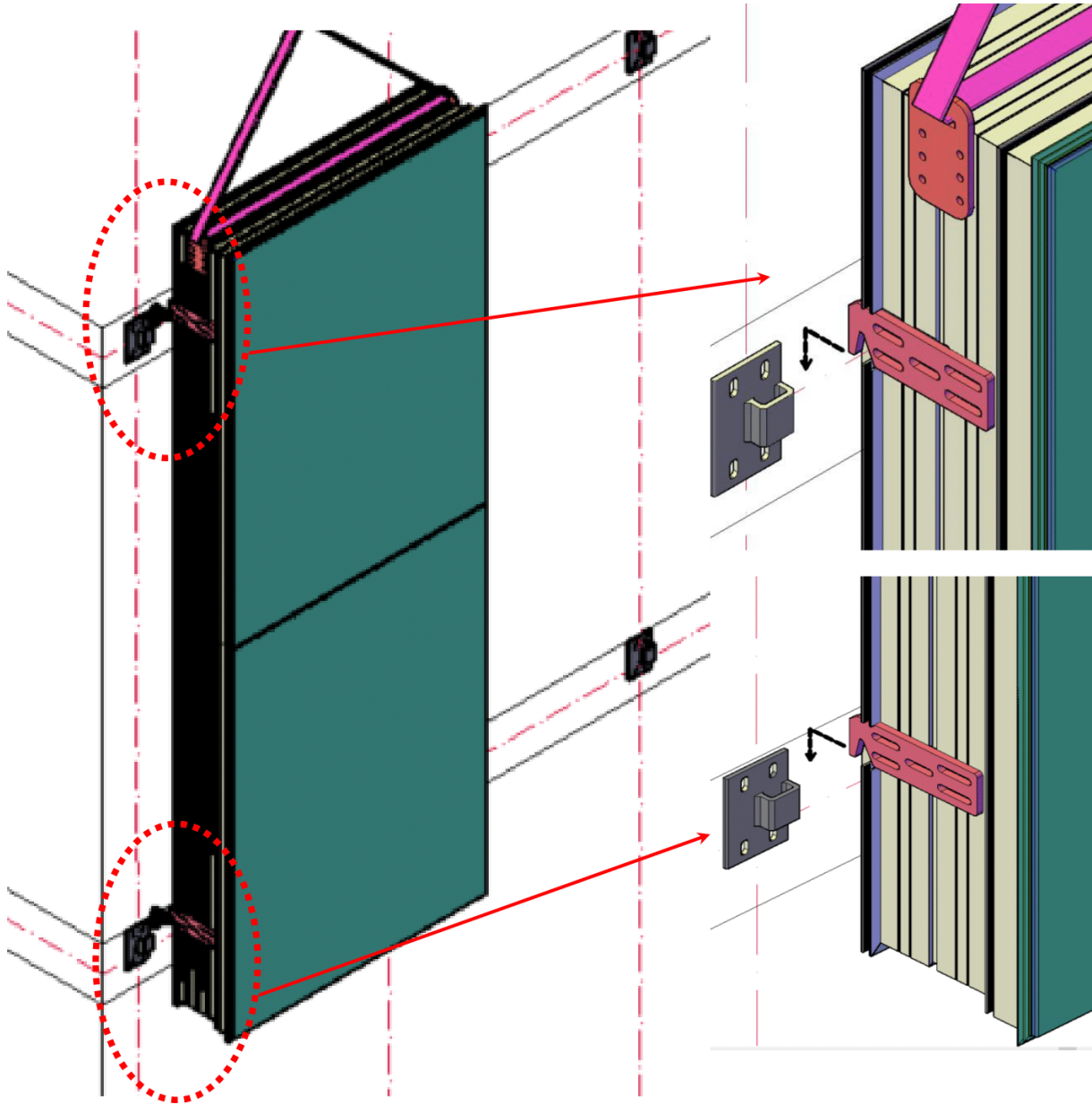

18/6/2019

Plug an Harvest Fabrication and Installation Manual

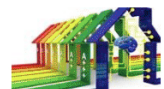

41

### MODULE INSTALLATION ON TO BUILDING

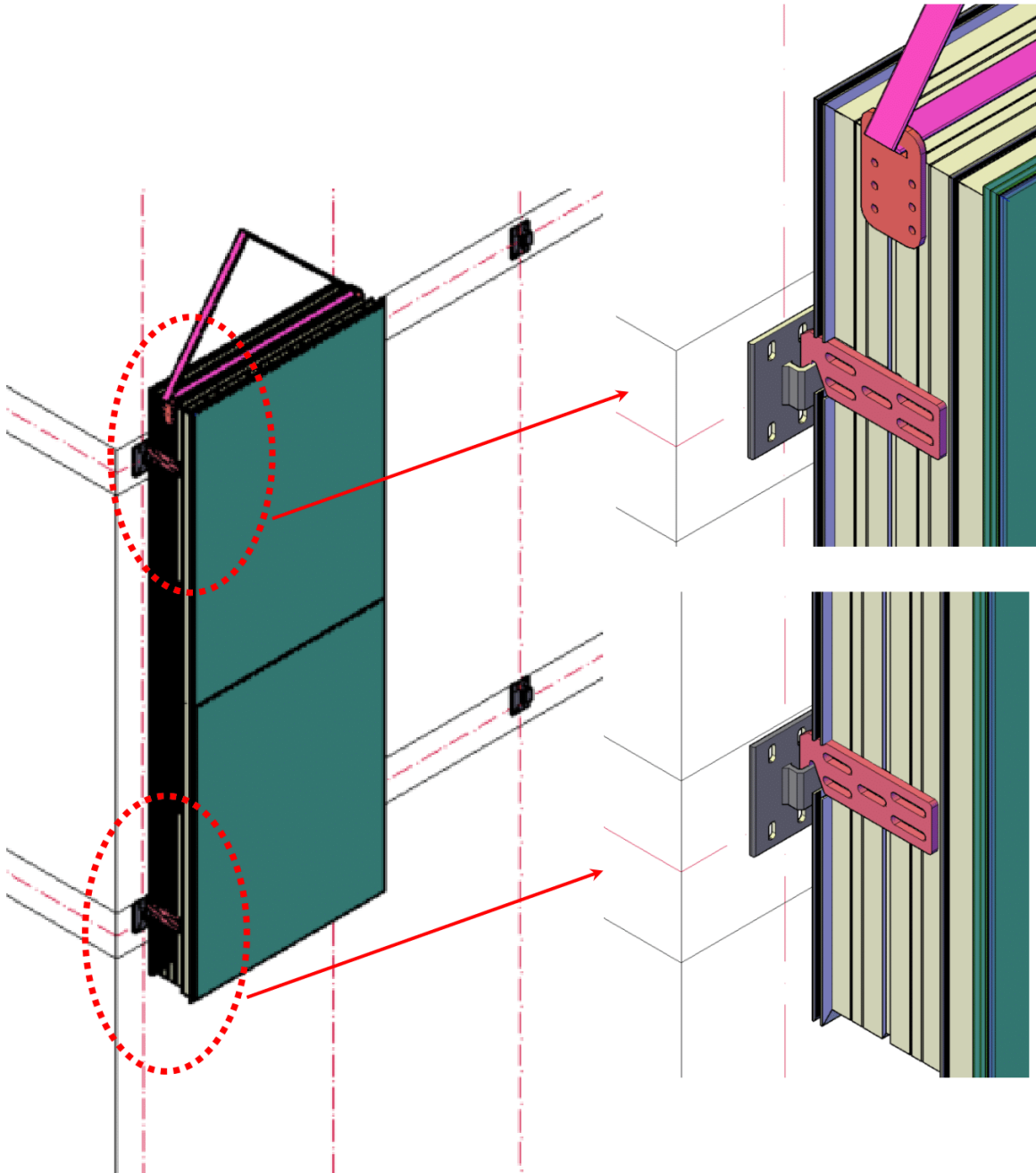

18/6/2019

Plug an Harvest Fabrication and Installation Manual



42

**MODULE INSTALLATION ON TO BUILDING**

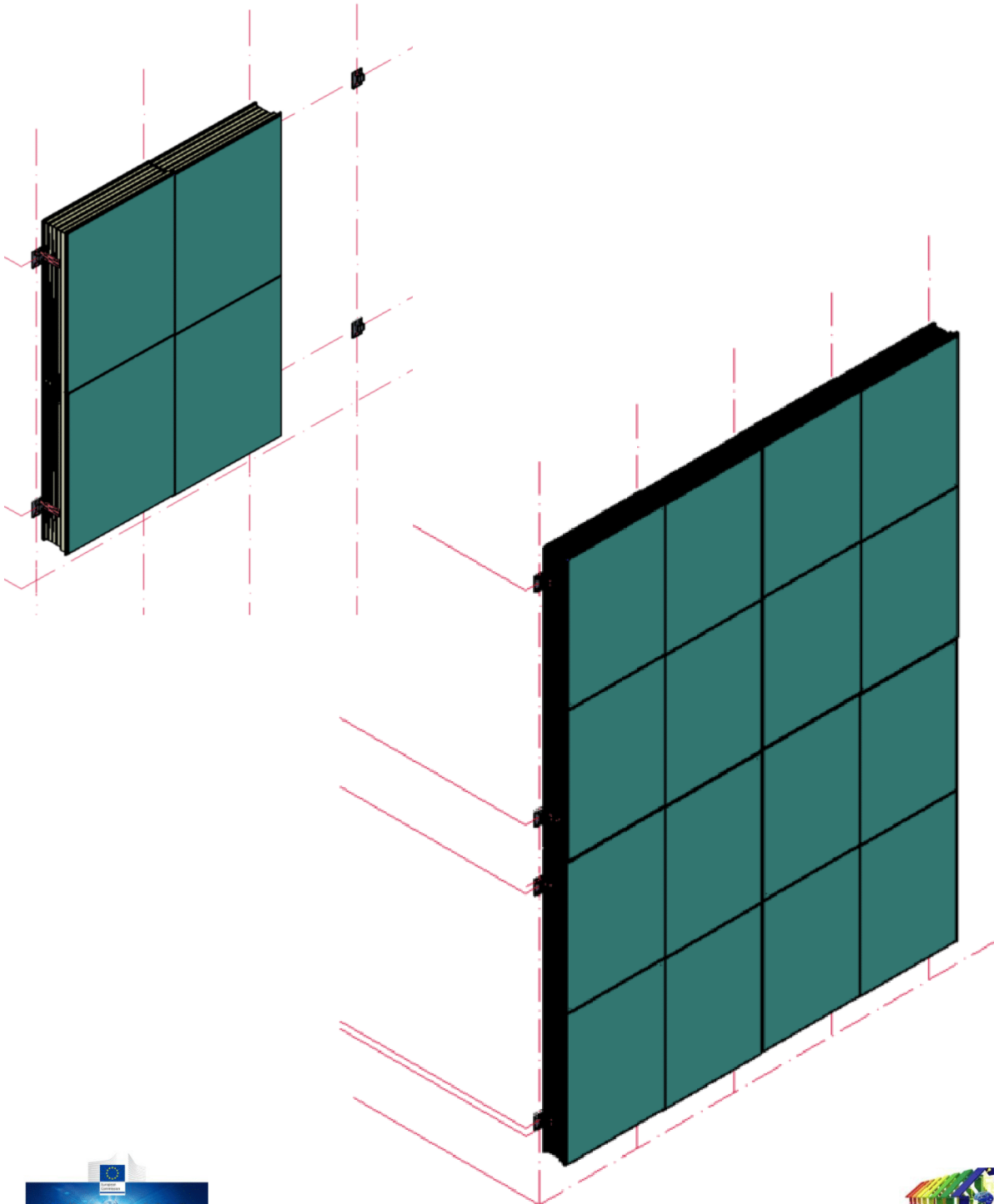

18/6/2019

Plug an Harvest Fabrication and Installation Manual



43

**SMART HOUSE ALUMINUM QUANTITIES CLEAN**

<b>PROFILES</b>			<b>Standard length</b>	<b>Bars</b>
	Frameprofile	Κάσα Πλαισίου	6,5	10
	M71201 spacer profile	M71201 αποστατης	6	
	Sash for fixed frames	Φύλλο σταθερου	6	10
	Tube profile 33X22	Σωληνας ενισχυσης 33X22	6	5
	Profile for J-Bond	Προφιλ συγκρατησης J-Bond	6	10
<b>CONNECTION</b>			<b>Τεμάχια/Πλαίσιο</b>	<b>Τεμάχια</b>
	Frame connection corner	Γωνια συνδεσεως κάσας	8	80
	Frame connection corner	Γωνια συνδεσεως κάσας	4	40
	Sash connection corner	Γωνια συνδεσεως Φύλλου	4	40
	Sash connection corner	Γωνια συνδεσεως Φύλλου	4	40
	Sash connection corner	Γωνια συνδεσεως Φύλλου	4	40
	Suspension hook M3	Γάντζος ανάρτησης M3	4	40
	Fastening pin M3	Πειρος ανάρτησης M3	4	40
<b>SUPPORTING</b>				
	Steel Support Bracket Hookshape	Γάντζος αναρτησης Modul	4	40
	Wall Steel Bracket Ω-shape	Π-αναρτησης	4	40
	Lifting plate I-shape	Πλακα Αναρτησης	2	20
	Concrete bolts M12X100	Μπουλονια στηριγματων M12X100	16	160
	Wascher M8	Παξιμαδι M8	16	160
	Bold M8X45	μπουλονι M8X45	16	160
			m / πλαίσιο	m
<b>GASKETS</b>				
	Up and down gasket	Ελαστικο Element πάνω/κατω		14
	Site Gasket	Ελαστικο Element πλαινό		14
	Sash gasket outside	Ελαστικό φύλλου/ εξωτ.		60
	Framegasket	Ελαστικο φτερου κασας		65
	Framegasket	Ελαστικο φτερου κασας		65
	Gasket for M71201	Ελαστικο αποστατη τοιχου		65
	Glazing gasket	Ελαστικο σφηνα τζαμιου		65
	Raco strip tape	Ταινια Raco strip		65

ΠΑΡΑΡΤΗΜΑ ΓΥΠΟΔΕΙΓΜΑ ΕΓΓΥΗΤΙΚΗΣ ΕΠΙΣΤΟΛΗΣ ΚΑΛΗΣ ΕΚΤΕΛΕΣΗΣ

Εκδότης (Πλήρης επωνυμία Πιστωτικού Ιδρύματος ..... / ΕΝΙΑΙΟ ΤΑΜΕΙΟ ΑΝΕΞΑΡΤΗΤΑ ΑΠΑΣΧΟΛΟΥΜΕΝΩΝ - ΤΟΜΕΑΣ ΜΗΧΑΝΙΚΩΝ ΚΑΙ ΕΡΓΟΛΗΠΤΩΝ ΔΗΜΟΣΙΩΝ ΕΡΓΩΝ (Ε.Τ.Α.Α.-Τ.Μ.Ε.Δ.Ε.)

Ημερομηνία έκδοσης: .....

Προς

Εθνικό Κέντρο Έρευνας και Τεχνολογικής Ανάπτυξης  
Ινστιτούτο Τεχνολογιών Πληροφορικής και Επικοινωνιών (ΙΠΤΗΛ)

6<sup>ο</sup> χλμ. Χαριλάου-Θέρμης  
Τ.Κ. 570 01 ΘΕΡΜΗ ΘΕΣΣΑΛΟΝΙΚΗΣ

Εγγύηση μας υπ' αριθμ. .... ποσού ..... ΕΥΡΩ (€ .....)

Έχουμε την τιμή να σας γνωρίσουμε ότι εγγυόμαστε με την παρούσα επιστολή ανέκκλητα και ανεπιφύλακτα, παραιτούμενοι του δικαιώματος διαιρέσεως και διζήσεως, μέχρι του ποσού των ..... ΕΥΡΩ (€ .....)

υπέρ τ... :

(i) [σε περίπτωση φυσικού προσώπου]: (ονοματεπώνυμο, πατρώνυμο) ....., ΑΦΜ: .....  
(διεύθυνση) ....., ή

(ii) [σε περίπτωση νομικού προσώπου]: (πλήρη επωνυμία) ....., ΑΦΜ: .....,  
(διεύθυνση) .....

(iii) [σε περίπτωση ένωσης ή κοινοπραξίας:] των φυσικών / νομικών προσώπων

α) (πλήρη επωνυμία) ....., ΑΦΜ: ..... (διεύθυνση) .....,  
.....

β) (πλήρη επωνυμία) ....., ΑΦΜ: ..... (διεύθυνση) .....,  
.....

γ) (πλήρη επωνυμία) ....., ΑΦΜ: ..... (διεύθυνση) .....,  
.....<sup>1</sup>

ατομικά και για κάθε ένα από αυτά και ως αλληλέγγυα και εις ολόκληρο υπόχρεων μεταξύ τους, εκ της ιδιότητας τους ως μελών της ένωσης ή κοινοπραξίας,

για την καλή εκτέλεση της σύμβασης: «**Προμήθεια, μελέτη και εγκατάσταση φωτοβολταϊκού εξοπλισμού πιλοτικής φωτοβολταϊκής πρόσοψης του Smart Home ΕΚΕΤΑ**», σύμφωνα με την (αριθμό/ημερομηνία) **497/2021** Διακήρυξη του Εθνικού Κέντρου Έρευνας και Τεχνολογικής Ανάπτυξης/ Ινστιτούτου Τεχνολογιών Πληροφορικής και Επικοινωνιών (ΙΠΤΗΛ).

<sup>1</sup> Συμπληρώνεται με όλα τα μέλη της ένωσης / κοινοπραξίας

Το παραπάνω ποσό τηρείται στη διάθεσή σας και θα σας καταβληθεί ολικά ή μερικά, χωρίς καμία από μέρους μας αντίρρηση ή ένσταση, χωρίς να ερευνηθεί το βάσιμο ή μη της απαίτησής σας μέσα σε πέντε (5) ημέρες από την απλή έγγραφη ειδοποίησή σας.

Η παρούσα ισχύει μέχρις ότου αυτή μας επιστραφεί ή μέχρις ότου λάβουμε έγγραφη δήλωσή σας ότι μπορούμε να θεωρήσουμε την Τράπεζά μας απαλλαγμένη από κάθε σχετική υποχρέωση εγγυοδοσίας μας.

Σε περίπτωση κατάπτωσης της εγγύησης, το ποσό της κατάπτωσης υπόκειται στο εκάστοτε ισχύον πάγιο τέλος χαρτοσήμου.

Βεβαιώνουμε υπεύθυνα ότι, το ποσό των εγγυητικών επιστολών που έχουν δοθεί, συνυπολογίζοντας και το ποσό της παρούσας, δεν υπερβαίνει το όριο των εγγυήσεων, που έχουμε δικαίωμα να εκδίδουμε.

ΠΑΡΑΡΤΗΜΑ Δ

## ΤΥΠΟΠΟΙΗΜΕΝΟ ΕΝΤΥΠΟ ΥΠΕΥΘΥΝΗΣ ΔΗΛΩΣΗΣ (ΤΕΥΔ)

[άρθρου 79 παρ. 4 ν. 4412/2016 (Α 147)]

για διαδικασίες σύναψης δημόσιας σύμβασης κάτω των ορίων των οδηγιών**Μέρος Ι: Πληροφορίες σχετικά με την αναθέτουσα αρχή<sup>1</sup> και τη διαδικασία ανάθεσης**

Παροχή πληροφοριών δημοσίευσης σε εθνικό επίπεδο, με τις οποίες είναι δυνατή η αδιαμφισβήτητη ταυτοποίηση της διαδικασίας σύναψης δημόσιας σύμβασης:

**A: Ονομασία, διεύθυνση και στοιχεία επικοινωνίας της αναθέτουσας αρχής (αα)**

- Ονομασία: [ΕΘΝΙΚΟ ΚΕΝΤΡΟ ΕΡΕΥΝΑΣ & ΤΕΧΝΟΛΟΓΙΚΗΣ ΑΝΑΠΤΥΞΗΣ (ΕΚΕΤΑ)/ ΙΝΣΤΙΤΟΥΤΟ ΤΕΧΝΟΛΟΓΙΩΝ ΠΛΗΡΟΦΟΡΙΚΗΣ ΚΑΙ ΕΠΙΚΟΙΝΩΝΙΩΝ (ΙΠΤΗΛ)]
- Κωδικός Αναθέτουσας Αρχής ΚΗΜΔΗΣ : [99220974]
- Ταχυδρομική διεύθυνση / Πόλη / Ταχ. Κωδικός: [6<sup>ο</sup> χλμ. Χαριλάου – Θέρμης, Θέρμη, Θεσσαλονίκη, ΤΚ 57001]
- Αρμόδιος για πληροφορίες: [κ. Ιάκωβος Μιχαηλίδης]
- Τηλέφωνο: [+30 2310 464160 (εσ. 127)]
- Ηλ. ταχυδρομείο: [[michaild@iti.gr](mailto:michaild@iti.gr)]
- Διεύθυνση στο Διαδίκτυο (διεύθυνση δικτυακού τόπου): [[www.certh.gr](http://www.certh.gr)]

**B: Πληροφορίες σχετικά με τη διαδικασία σύναψης σύμβασης**

- Τίτλος ή σύντομη περιγραφή της δημόσιας σύμβασης (συμπεριλαμβανομένου του σχετικού CPV): [Προμήθεια, μελέτη και εγκατάσταση φωτοβολταϊκού εξοπλισμού πιλοτικής φωτοβολταϊκής πρόσοψης του Smart Home ΕΚΕΤΑ CPV : 44111520-2, 45321000-3, 31712331-9, 31440000-2, 44622000-6]
- Κωδικός στο ΚΗΜΔΗΣ: [.....]
- Η σύμβαση αναφέρεται σε έργα, προμήθειες, ή υπηρεσίες : [Προμήθεια]
- Εφόσον υφίστανται, ένδειξη ύπαρξης σχετικών τμημάτων : [Όχι]
- Αριθμός αναφοράς που αποδίδεται στον φάκελο από την αναθέτουσα αρχή: [497/2021]

ΟΛΕΣ ΟΙ ΥΠΟΛΟΙΠΕΣ ΠΛΗΡΟΦΟΡΙΕΣ ΣΕ ΚΑΘΕ ΕΝΟΤΗΤΑ ΤΟΥ ΤΕΥΔ ΘΑ ΠΡΕΠΕΙ ΝΑ ΣΥΜΠΛΗΡΩΘΟΥΝ ΑΠΟ ΤΟΝ ΟΙΚΟΝΟΜΙΚΟ ΦΟΡΕΑ

**Μέρος II: Πληροφορίες σχετικά με τον οικονομικό φορέα****A: Πληροφορίες σχετικά με τον οικονομικό φορέα**

<b>Στοιχεία αναγνώρισης:</b>	<b>Απάντηση:</b>
Πλήρης Επωνυμία:	[ ]
Αριθμός φορολογικού μητρώου (ΑΦΜ): Εάν δεν υπάρχει ΑΦΜ στη χώρα εγκατάστασης του οικονομικού φορέα, αναφέρετε άλλον εθνικό αριθμό ταυτοποίησης, εφόσον απαιτείται και υπάρχει	[ ]
Ταχυδρομική διεύθυνση:	[.....]
Αρμόδιος ή αρμόδιοι <sup>ii</sup> : Τηλέφωνο: Ηλ. ταχυδρομείο: Διεύθυνση στο Διαδίκτυο (διεύθυνση δικτυακού τύπου) (εάν υπάρχει):	[.....] [.....] [.....] [.....]
<b>Γενικές πληροφορίες:</b>	<b>Απάντηση:</b>
Ο οικονομικός φορέας είναι πολύ μικρή, μικρή ή μεσαία επιχείρηση <sup>iii</sup> ;	
Κατά περίπτωση, ο οικονομικός φορέας είναι εγγεγραμμένος σε επίσημο κατάλογο/Μητρώο εγκεκριμένων οικονομικών φορέων ή διαθέτει ισοδύναμο πιστοποιητικό (π.χ. βάσει εθνικού συστήματος (προ)επιλογής);	<input type="checkbox"/> Ναι <input type="checkbox"/> Όχι <input type="checkbox"/> Άνευ αντικειμένου
<b>Εάν ναι:</b> Απαντήστε στα υπόλοιπα τμήματα της παρούσας ενότητας, στην ενότητα Β και, όπου απαιτείται, στην ενότητα Γ του παρόντος μέρους, συμπληρώστε το μέρος V κατά περίπτωση, και σε κάθε περίπτωση συμπληρώστε και υπογράψτε το μέρος VI. α) Αναφέρετε την ονομασία του καταλόγου ή του πιστοποιητικού και τον σχετικό αριθμό εγγραφής ή πιστοποίησης, κατά περίπτωση: β) Εάν το πιστοποιητικό εγγραφής ή η πιστοποίηση διατίθεται ηλεκτρονικά, αναφέρετε: γ) Αναφέρετε τα δικαιολογητικά στα οποία βασίζεται η εγγραφή ή η πιστοποίηση και, κατά περίπτωση, την κατάταξη στον επίσημο κατάλογο <sup>iv</sup> : δ) Η εγγραφή ή η πιστοποίηση καλύπτει όλα τα απαιτούμενα κριτήρια επιλογής; <b>Εάν όχι:</b>	α) [.....]  β) (διαδικτυακή διεύθυνση, αρχή ή φορέας έκδοσης, επακριβή στοιχεία αναφοράς των εγγράφων):[.....][.....][.....][.....] γ) [.....]  δ) <input type="checkbox"/> Ναι <input type="checkbox"/> Όχι

<p><b>Επιπροσθέτως, συμπληρώστε τις πληροφορίες που λείπουν στο μέρος IV, ενότητες Α, Β, Γ, ή Δ κατά περίπτωση ΜΟΝΟ εφόσον αυτό απαιτείται στη σχετική διακήρυξη ή στα έγγραφα της σύμβασης:</b></p> <p>ε) Ο οικονομικός φορέας θα είναι σε θέση να προσκομίσει <b>βεβαίωση</b> πληρωμής εισφορών κοινωνικής ασφάλισης και φόρων ή να παράσχει πληροφορίες που θα δίνουν τη δυνατότητα στην αναθέτουσα αρχή ή στον αναθέτοντα φορέα να τη λάβει απευθείας μέσω πρόσβασης σε εθνική βάση δεδομένων σε οποιοδήποτε κράτος μέλος αυτή διατίθεται δωρεάν;</p> <p>Εάν η σχετική τεκμηρίωση διατίθεται ηλεκτρονικά, αναφέρετε:</p>	<p>ε) <input type="checkbox"/> Ναι <input type="checkbox"/> Όχι</p> <p>(διαδικτυακή διεύθυνση, αρχή ή φορέας έκδοσης, επακριβή στοιχεία αναφοράς των εγγράφων):</p> <p>[.....][.....][.....][.....]</p>
<p><b>Τρόπος συμμετοχής:</b></p>	<p><b>Απάντηση:</b></p>
<p>Ο οικονομικός φορέας συμμετέχει στη διαδικασία σύναψης δημόσιας σύμβασης από κοινού με άλλους;</p>	<p><input type="checkbox"/> Ναι <input type="checkbox"/> Όχι</p>
<p><b>Εάν ναι, μεριμνήστε για την υποβολή χωριστού εντύπου ΤΕΥΔ από τους άλλους εμπλεκόμενους οικονομικούς φορείς.</b></p>	
<p><b>Εάν ναι:</b></p> <p>α) Αναφέρετε τον ρόλο του οικονομικού φορέα στην ένωση ή κοινοπραξία (επικεφαλής, υπεύθυνος για συγκεκριμένα καθήκοντα ...):</p> <p>β) Προσδιορίστε τους άλλους οικονομικούς φορείς που συμμετέχουν από κοινού στη διαδικασία σύναψης δημόσιας σύμβασης:</p> <p>γ) Κατά περίπτωση, επωνυμία της συμμετέχουσας ένωσης ή κοινοπραξίας.</p>	<p>α) [.....]</p> <p>β) [.....]</p> <p>γ) [.....]</p>

**Β: Πληροφορίες σχετικά με τους νόμιμους εκπροσώπους του οικονομικού φορέα**

Κατά περίπτωση, αναφέρετε το όνομα και τη διεύθυνση του προσώπου ή των προσώπων που είναι αρμόδια/εξουσιοδοτημένα να εκπροσωπούν τον οικονομικό φορέα για τους σκοπούς της παρούσας διαδικασίας ανάθεσης δημόσιας σύμβασης:

<b>Εκπροσώπηση, εάν υπάρχει:</b>	<b>Απάντηση:</b>
Όνοματεπώνυμο	[.....]
συνοδευόμενο από την ημερομηνία και τον τόπο γέννησης εφόσον απαιτείται:	[.....]
Θέση/Ενεργών υπό την ιδιότητα	[.....]
Ταχυδρομική διεύθυνση:	[.....]
Τηλέφωνο:	[.....]
Ηλ. ταχυδρομείο:	[.....]
Εάν χρειάζεται, δώστε λεπτομερή στοιχεία σχετικά με την εκπροσώπηση (τις μορφές της, την έκταση, τον σκοπό ...):	[.....]

Γ: Πληροφορίες σχετικά με τη στήριξη στις ικανότητες άλλων ΦΟΡΕΩΝ<sup>vi</sup>

Στήριξη:	Απάντηση:
Ο οικονομικός φορέας στηρίζεται στις ικανότητες άλλων οικονομικών φορέων προκειμένου να ανταποκριθεί στα κριτήρια επιλογής που καθορίζονται στο μέρος IV και στα (τυχόν) κριτήρια και κανόνες που καθορίζονται στο μέρος V κατωτέρω;	<input type="checkbox"/> Ναι <input type="checkbox"/> Όχι

**Εάν ναι**, επισυνάψτε χωριστό έντυπο ΤΕΥΔ με τις πληροφορίες που απαιτούνται σύμφωνα με τις **ενότητες Α και Β του παρόντος μέρους και σύμφωνα με το μέρος III, για κάθε ένα** από τους σχετικούς φορείς, δεόντως συμπληρωμένο και υπογεγραμμένο από τους νόμιμους εκπροσώπους αυτών.

Επισημαίνεται ότι θα πρέπει να περιλαμβάνονται επίσης το τεχνικό προσωπικό ή οι τεχνικές υπηρεσίες, είτε ανήκουν απευθείας στην επιχείρηση του οικονομικού φορέα είτε όχι, ιδίως οι υπεύθυνοι για τον έλεγχο της ποιότητας και, όταν πρόκειται για δημόσιες συμβάσεις έργων, το τεχνικό προσωπικό ή οι τεχνικές υπηρεσίες που θα έχει στη διάθεσή του ο οικονομικός φορέας για την εκτέλεση της σύμβασης.

Εφόσον είναι σχετικές για την ειδική ικανότητα ή ικανότητες στις οποίες στηρίζεται ο οικονομικός φορέας, παρακαλείσθε να συμπεριλάβετε τις πληροφορίες που απαιτούνται σύμφωνα με τα μέρη IV και V για κάθε ένα από τους οικονομικούς φορείς.

Δ: Πληροφορίες σχετικά με υπεργολάβους στην ικανότητα των οποίων δεν στηρίζεται ο οικονομικός φορέας

(Η παρούσα ενότητα συμπληρώνεται μόνον εφόσον οι σχετικές πληροφορίες απαιτούνται ρητώς από την αναθέτουσα αρχή ή τον αναθέτοντα φορέα)

<b>Υπεργολαβική ανάθεση :</b>	<b>Απάντηση:</b>
Ο οικονομικός φορέας προτίθεται να αναθέσει οποιοδήποτε μέρος της σύμβασης σε τρίτους υπό μορφή υπεργολαβίας;	<input type="checkbox"/> Ναι <input type="checkbox"/> Όχι  Εάν <b>ναι</b> παραθέστε κατάλογο των προτεινόμενων υπεργολάβων και το ποσοστό της σύμβασης που θα αναλάβουν:  [...]

Εάν η αναθέτουσα αρχή ή ο αναθέτων φορέας ζητούν ρητώς αυτές τις πληροφορίες (κατ' εφαρμογή του άρθρου 131 παρ. 5 ή εφόσον ο προσφέρων / υποψήφιος οικονομικός φορέας προτίθεται να αναθέσει σε τρίτους υπό μορφή υπεργολαβίας τμήμα της σύμβασης που υπερβαίνει το ποσοστό του 30% της συνολικής αξίας της σύμβασης σύμφωνα με το άρθρο 131 παρ. 6 και 7, επιπλέον των πληροφοριών που προβλέπονται στην παρούσα ενότητα, παρακαλείσθε να παράσχετε τις πληροφορίες που απαιτούνται σύμφωνα με τις ενότητες Α και Β του παρόντος μέρους και σύμφωνα με το μέρος ΙΙΙ για κάθε υπεργολάβο (ή κατηγορία υπεργολάβων).

**Μέρος III: Λόγοι αποκλεισμού****A: Λόγοι αποκλεισμού που σχετίζονται με ποινικές καταδίκες<sup>vii</sup>**

Στο άρθρο 73 παρ. 1 ορίζονται οι ακόλουθοι λόγοι αποκλεισμού:

1. συμμετοχή σε εγκληματική οργάνωση<sup>viii</sup>.
2. δωροδοκία<sup>ix,x</sup>.
3. απάτη<sup>xi</sup>.
4. τρομοκρατικά εγκλήματα ή εγκλήματα συνδεόμενα με τρομοκρατικές δραστηριότητες<sup>xii</sup>.
5. νομιμοποίηση εσόδων από παράνομες δραστηριότητες ή χρηματοδότηση της τρομοκρατίας<sup>xiii</sup>.
6. παιδική εργασία και άλλες μορφές εμπορίας ανθρώπων<sup>xiv</sup>.

<b>Λόγοι που σχετίζονται με ποινικές καταδίκες:</b>	<b>Απάντηση:</b>
Υπάρχει αμετάκλητη καταδικαστική <b>απόφαση εις βάρος του οικονομικού φορέα</b> ή <b>οποιοδήποτε προσώπου<sup>xv</sup></b> το οποίο είναι μέλος του διοικητικού, διευθυντικού ή εποπτικού του οργάνου ή έχει εξουσία εκπροσώπησης, λήψης αποφάσεων ή ελέγχου σε αυτό για έναν από τους λόγους που παρατίθενται ανωτέρω (σημεία 1-6), ή καταδικαστική απόφαση η οποία έχει εκδοθεί πριν από πέντε έτη κατά το μέγιστο ή στην οποία έχει οριστεί απευθείας περίοδος αποκλεισμού που εξακολουθεί να ισχύει;	<input type="checkbox"/> Ναι <input type="checkbox"/> Όχι  <i>Εάν η σχετική τεκμηρίωση διατίθεται ηλεκτρονικά, αναφέρετε: (διαδικτυακή διεύθυνση, αρχή ή φορέας έκδοσης, επακριβή στοιχεία αναφοράς των εγγράφων):</i> [.....][.....][.....][.....] <sup>xvi</sup>
<b>Εάν ναι, αναφέρετε<sup>xvii</sup>:</b> α) Ημερομηνία της καταδικαστικής απόφασης προσδιορίζοντας ποιο από τα σημεία 1 έως 6 αφορά και τον λόγο ή τους λόγους της καταδίκης, β) Προσδιορίστε ποιος έχει καταδικαστεί [ ]· <b>γ) Εάν ορίζεται απευθείας στην καταδικαστική απόφαση:</b>	α) Ημερομηνία:[ ], σημείο(-α): [ ], λόγος(-οι):[ ] β) [.....] γ) Διάρκεια της περιόδου αποκλεισμού [.....] και σχετικό(-ά) σημείο(-α) [ ]  <i>Εάν η σχετική τεκμηρίωση διατίθεται ηλεκτρονικά, αναφέρετε: (διαδικτυακή διεύθυνση, αρχή ή φορέας έκδοσης, επακριβή στοιχεία αναφοράς των εγγράφων):</i> [.....][.....][.....][.....] <sup>xviii</sup>
Σε περίπτωση καταδικαστικής απόφασης, ο οικονομικός φορέας έχει λάβει μέτρα που να	<input type="checkbox"/> Ναι <input type="checkbox"/> Όχι

αποδεικνύουν την αξιοπιστία του παρά την ύπαρξη σχετικού λόγου αποκλεισμού («αυτοκάθαρση») <sup>xix</sup> ;	
<b>Εάν ναι</b> , περιγράψτε τα μέτρα που λήφθηκαν <sup>xx</sup> :	[.....]

## B: Λόγοι που σχετίζονται με την καταβολή φόρων ή εισφορών κοινωνικής ασφάλισης

<b>Πληρωμή φόρων ή εισφορών κοινωνικής ασφάλισης:</b>	<b>Απάντηση:</b>	
1) Ο οικονομικός φορέας έχει εκπληρώσει όλες τις υποχρεώσεις του όσον αφορά την πληρωμή φόρων ή εισφορών κοινωνικής ασφάλισης <sup>xxi</sup> , στην Ελλάδα και στη χώρα στην οποία είναι τυχόν εγκατεστημένος ;	[] Ναι [] Όχι	
Εάν όχι αναφέρετε: α) Χώρα ή κράτος μέλος για το οποίο πρόκειται: β) Ποιο είναι το σχετικό ποσό; γ) Πως διαπιστώθηκε η αθέτηση των υποχρεώσεων; 1) Μέσω δικαστικής ή διοικητικής απόφασης; - Η εν λόγω απόφαση είναι τελεσίδικη και δεσμευτική; - Αναφέρατε την ημερομηνία καταδίκης ή έκδοσης απόφασης - Σε περίπτωση καταδικαστικής απόφασης, εφόσον ορίζεται απευθείας σε αυτήν, τη διάρκεια της περιόδου αποκλεισμού: 2) Με άλλα μέσα; Διευκρινίστε: δ) Ο οικονομικός φορέας έχει εκπληρώσει τις υποχρεώσεις του είτε καταβάλλοντας τους φόρους ή τις εισφορές κοινωνικής ασφάλισης που οφείλει συμπεριλαμβανόμενων κατά περίπτωση, των δεδουλευμένων τόκων ή των προστίμων, είτε υπαγόμενος σε δεσμευτικό διακανονισμό για την καταβολή τους, <sup>xxii</sup>	<b>ΦΟΡΟΙ</b>	<b>ΕΙΣΦΟΡΕΣ ΚΟΙΝΩΝΙΚΗΣ ΑΣΦΑΛΙΣΗΣ</b>
	α)[.....]. β)[.....] γ.1) [] Ναι [] Όχι -[] Ναι [] Όχι -[.....]. -[.....]. γ.2)[.....]. δ) [] Ναι [] Όχι Εάν ναι, να αναφερθούν λεπτομερείς πληροφορίες [.....]	α)[.....]. β)[.....] γ.1) [] Ναι [] Όχι -[] Ναι [] Όχι -[.....]. -[.....]. γ.2)[.....]. δ) [] Ναι [] Όχι Εάν ναι, να αναφερθούν λεπτομερείς πληροφορίες [.....]
Εάν η σχετική τεκμηρίωση όσον αφορά την καταβολή των φόρων ή εισφορών κοινωνικής ασφάλισης διατίθεται ηλεκτρονικά, αναφέρετε:	(διαδικτυακή διεύθυνση, αρχή ή φορέας έκδοσης, επακριβή στοιχεία αναφοράς των εγγράφων): <sup>xxiii</sup> [.....][.....][.....]	

**Γ: Λόγοι που σχετίζονται με αφερεγγυότητα, σύγκρουση συμφερόντων ή επαγγελματικό παράπτωμα**

<p><b>Πληροφορίες σχετικά με πιθανή αφερεγγυότητα, σύγκρουση συμφερόντων ή επαγγελματικό παράπτωμα</b></p>	<p><b>Απάντηση:</b></p>
<p>Ο οικονομικός φορέας έχει, <b>εν γνώσει του</b>, αθετήσει τις <b>υποχρεώσεις του</b> στους τομείς του <b>εργατικού δικαίου<sup>xxiv</sup></b>;</p>	<p><input type="checkbox"/> Ναι <input type="checkbox"/> Όχι</p> <p><b>Εάν ναι</b>, ο οικονομικός φορέας έχει λάβει μέτρα που να αποδεικνύουν την αξιοπιστία του παρά την ύπαρξη αυτού του λόγου αποκλεισμού («αυτοκάθαρση»);</p> <p><input type="checkbox"/> Ναι <input type="checkbox"/> Όχι</p> <p><b>Εάν το έχει πράξει</b>, περιγράψτε τα μέτρα που λήφθηκαν: [.....]</p>
<p>Βρίσκεται ο οικονομικός φορέας σε οποιαδήποτε από τις ακόλουθες καταστάσεις<sup>xxv</sup> :</p> <p>α) πτώχευση, ή</p> <p>β) διαδικασία εξυγίανσης, ή</p> <p>γ) ειδική εκκαθάριση, ή</p> <p>δ) αναγκαστική διαχείριση από εκκαθαριστή ή από το δικαστήριο, ή</p> <p>ε) έχει υπαχθεί σε διαδικασία πτωχευτικού συμβιβασμού, ή</p> <p>στ) αναστολή επιχειρηματικών δραστηριοτήτων, ή</p> <p>ζ) σε οποιαδήποτε ανάλογη κατάσταση προκύπτουσα από παρόμοια διαδικασία προβλεπόμενη σε εθνικές διατάξεις νόμου</p> <p>Εάν ναι:</p> <p>- Παραθέστε λεπτομερή στοιχεία:</p> <p>- Διευκρινίστε τους λόγους για τους οποίους ωστόσο ο οικονομικός φορέας, θα δύναται να εκτελέσει τη σύμβαση, λαμβανόμενης υπόψη της εφαρμοστέας εθνικής νομοθεσίας και των μέτρων σχετικά με τη συνέχιση της επιχειρηματικής του λειτουργίας υπό αυτές τις περιστάσεις<sup>xxvi</sup></p> <p>Εάν η σχετική τεκμηρίωση διατίθεται ηλεκτρονικά, αναφέρετε:</p>	<p><input type="checkbox"/> Ναι <input type="checkbox"/> Όχι</p> <p>-[.....]</p> <p>-[.....]</p> <p>(διαδικτυακή διεύθυνση, αρχή ή φορέας έκδοσης, επακριβή στοιχεία αναφοράς των εγγράφων):</p>

	[.....][.....][.....]
<p>Μπορεί ο οικονομικός φορέας να επιβεβαιώσει ότι:</p> <p>α) δεν έχει κριθεί ένοχος σοβαρών ψευδών δηλώσεων κατά την παροχή των πληροφοριών που απαιτούνται για την εξακρίβωση της απουσίας των λόγων αποκλεισμού ή την πλήρωση των κριτηρίων επιλογής,</p> <p>β) δεν έχει αποκρύψει τις πληροφορίες αυτές,</p> <p>γ) είναι σε θέση να υποβάλει χωρίς καθυστέρηση τα δικαιολογητικά που απαιτούνται από την αναθέτουσα αρχή/αναθέτοντα φορέα,</p> <p>δ) δεν έχει επιχειρήσει να επηρεάσει με αθέμιτο τρόπο τη διαδικασία λήψης αποφάσεων της αναθέτουσας αρχής ή του αναθέτοντα φορέα, να αποκτήσει εμπιστευτικές πληροφορίες που ενδέχεται να του αποφέρουν αθέμιτο πλεονέκτημα στη διαδικασία ανάθεσης ή να παράσχει εξ αμελείας παραπλανητικές πληροφορίες που ενδέχεται να επηρεάσουν ουσιαδώς τις αποφάσεις που αφορούν τον αποκλεισμό, την επιλογή ή την ανάθεση;</p>	<p><input type="checkbox"/> Ναι <input type="checkbox"/> Όχι</p>

**Μέρος IV: Κριτήρια επιλογής**

Όσον αφορά τα κριτήρια επιλογής (ενότητα 2 ή ενότητες Α έως Δ του παρόντος μέρους), ο οικονομικός φορέας δηλώνει ότι:

**A: Καταλληλότητα**

**Ο οικονομικός φορέας πρέπει να παράσχει πληροφορίες μόνον όταν τα σχετικά κριτήρια επιλογής έχουν προσδιοριστεί από την αναθέτουσα αρχή ή τον αναθέτοντα φορέα στη σχετική διακήρυξη ή στην πρόσκληση ή στα έγγραφα της σύμβασης που αναφέρονται στη διακήρυξη.**

<b>Καταλληλότητα</b>	<b>Απάντηση</b>
<p><b>1) Ο οικονομικός φορέας είναι εγγεγραμμένος στα σχετικά επαγγελματικά ή εμπορικά μητρώα που τηρούνται στην Ελλάδα ή στο κράτος μέλος εγκατάστασής<sup>xxvii</sup>; του:</b></p> <p><i>Εάν η σχετική τεκμηρίωση διατίθεται ηλεκτρονικά, αναφέρετε:</i></p>	<p>[...]</p> <p><i>(διαδικτυακή διεύθυνση, αρχή ή φορέας έκδοσης, επακριβή στοιχεία αναφοράς των εγγράφων):</i></p> <p>[.....][.....][.....]</p>

## B: Οικονομική και χρηματοοικονομική επάρκεια

**Ο οικονομικός φορέας πρέπει να παράσχει πληροφορίες μόνον όταν τα σχετικά κριτήρια επιλογής έχουν προσδιοριστεί από την αναθέτουσα αρχή ή τον αναθέτοντα φορέα στη σχετική διακήρυξη ή στην πρόσκληση ή στα έγγραφα της σύμβασης που αναφέρονται στη διακήρυξη.**

Οικονομική και χρηματοοικονομική επάρκεια	Απάντηση:
<p>1α) Ο («γενικός») ετήσιος κύκλος εργασιών του οικονομικού φορέα για τον αριθμό οικονομικών ετών που απαιτούνται στη σχετική διακήρυξη ή στην πρόσκληση ή στα έγγραφα της σύμβασης:</p> <p><b>και/ή,</b></p> <p>1β) Ο μέσος ετήσιος κύκλος εργασιών του οικονομικού φορέα για τον αριθμό ετών που απαιτούνται στη σχετική διακήρυξη ή στην πρόσκληση ή στα έγγραφα της σύμβασης είναι ο εξής <sup>xxviii</sup>:</p> <p><i>Εάν η σχετική τεκμηρίωση διατίθεται ηλεκτρονικά, αναφέρετε:</i></p>	<p>έτος: [.....] κύκλος εργασιών:[.....][...]νόμισμα  έτος: [.....] κύκλος εργασιών:[.....][...]νόμισμα  έτος: [.....] κύκλος εργασιών:[.....][...]νόμισμα</p> <p>(αριθμός ετών, μέσος κύκλος εργασιών):  [.....],[.....][...]νόμισμα</p> <p>(διαδικτυακή διεύθυνση, αρχή ή φορέας έκδοσης, επακριβή στοιχεία αναφοράς των εγγράφων):  [.....][.....][.....]</p>
<p>3) Σε περίπτωση που οι πληροφορίες σχετικά με τον κύκλο εργασιών δεν είναι διαθέσιμες για ολόκληρη την απαιτούμενη περίοδο, αναφέρετε την ημερομηνία που ιδρύθηκε ή άρχισε τις δραστηριότητές του ο οικονομικός φορέας:</p>	<p>[.....]</p>

## Γ: Τεχνική και επαγγελματική ικανότητα

Ο οικονομικός φορέας πρέπει να παράσχει πληροφορίες μόνον όταν τα σχετικά κριτήρια επιλογής έχουν οριστεί από την αναθέτουσα αρχή ή τον αναθέτοντα φορέα στη σχετική διακήρυξη ή στην πρόσκληση ή στα έγγραφα της σύμβασης που αναφέρονται στη διακήρυξη .

Τεχνική και επαγγελματική ικανότητα	Απάντηση:
2) Ο οικονομικός φορέας μπορεί να χρησιμοποιήσει το ακόλουθο <b>τεχνικό προσωπικό ή τις ακόλουθες τεχνικές υπηρεσίες<sup>xxix</sup></b> , ιδίως τους υπεύθυνους για τον έλεγχο της ποιότητας:	[.....]
9) Ο οικονομικός φορέας θα έχει στη διάθεσή του τα ακόλουθα <b>μηχανήματα, εγκαταστάσεις και τεχνικό εξοπλισμό</b> για την εκτέλεση της σύμβασης:	[.....]
10) Ο οικονομικός φορέας <b>προτίθεται, να αναθέσει σε τρίτους υπό μορφή υπεργολαβίας<sup>xxx</sup> το ακόλουθο τμήμα (δηλ. ποσοστό)</b> της σύμβασης:	[.....]

**Μέρος VI: Τελικές δηλώσεις**

*Ο κάτωθι υπογεγραμμένος, δηλώνω επισήμως ότι τα στοιχεία που έχω αναφέρει σύμφωνα με τα μέρη I – IV ανωτέρω είναι ακριβή και ορθά και ότι έχω πλήρη επίγνωση των συνεπειών σε περίπτωση σοβαρών ψευδών δηλώσεων.*

*Ο κάτωθι υπογεγραμμένος, δηλώνω επισήμως ότι είμαι σε θέση, κατόπιν αιτήματος και χωρίς καθυστέρηση, να προσκομίσω τα πιστοποιητικά και τις λοιπές μορφές αποδεικτικών εγγράφων που αναφέρονται<sup>xxxι</sup>, εκτός εάν:*

*α) η αναθέτουσα αρχή ή ο αναθέτων φορέας έχει τη δυνατότητα να λάβει τα σχετικά δικαιολογητικά απευθείας με πρόσβαση σε εθνική βάση δεδομένων σε οποιοδήποτε κράτος μέλος αυτή διατίθεται δωρεάν<sup>xxxii</sup>.*

*β) η αναθέτουσα αρχή ή ο αναθέτων φορέας έχουν ήδη στην κατοχή τους τα σχετικά έγγραφα.*

*Ο κάτωθι υπογεγραμμένος δίδω επισήμως τη συγκατάθεσή μου στ... [προσδιορισμός της αναθέτουσας αρχής ή του αναθέτοντα φορέα, όπως καθορίζεται στο μέρος I, ενότητα Α], προκειμένου να αποκτήσει πρόσβαση σε δικαιολογητικά των πληροφοριών τις οποίες έχω υποβάλλει στ... [να προσδιοριστεί το αντίστοιχο μέρος/ενότητα/σημείο] του παρόντος Τυποποιημένου Εντύπου Υπεύθυνης Δήλωσης για τους σκοπούς τ... [προσδιορισμός της διαδικασίας προμήθειας: (συνοπτική περιγραφή, παραπομπή στη δημοσίευση στον εθνικό τύπο, έντυπο και ηλεκτρονικό, αριθμός αναφοράς)].*

*Ημερομηνία, τόπος και υπογραφή(-ές) (όπου ζητείται ή είναι απαραίτητο): [.....]*

- <sup>i</sup> Σε περίπτωση που η αναθέτουσα αρχή /αναθέτων φορέας είναι περισσότερες (οι) της (του) μίας (ενός) θα αναφέρεται το σύνολο αυτών
- <sup>ii</sup> Επαναλάβετε τα στοιχεία των αρμοδίων, όνομα και επώνυμο, όσες φορές χρειάζεται.
- <sup>iii</sup> Βλέπε σύσταση της Επιτροπής, της 6ης Μαΐου 2003, σχετικά με τον ορισμό των πολύ μικρών, των μικρών και των μεσαίων επιχειρήσεων (ΕΕ L 124 της 20.5.2003, σ. 36). Οι πληροφορίες αυτές απαιτούνται μόνο για στατιστικούς σκοπούς.
- Πολύ μικρή επιχείρηση:** επιχείρηση η οποία απασχολεί λιγότερους από 10 εργαζομένους και της οποίας ο ετήσιος κύκλος εργασιών και/ή το σύνολο του ετήσιου ισολογισμού δεν υπερβαίνει τα 2 εκατομμύρια ευρώ.
- Μικρή επιχείρηση:** επιχείρηση η οποία απασχολεί λιγότερους από 50 εργαζομένους και της οποίας ο ετήσιος κύκλος εργασιών και/ή το σύνολο του ετήσιου ισολογισμού δεν υπερβαίνει τα 10 εκατομμύρια ευρώ.
- Μεσαίες επιχειρήσεις:** επιχειρήσεις που δεν είναι ούτε πολύ μικρές ούτε μικρές και οι οποίες απασχολούν λιγότερους από 250 εργαζομένους και των οποίων ο ετήσιος κύκλος εργασιών δεν υπερβαίνει τα 50 εκατομμύρια ευρώ και/ή το σύνολο του ετήσιου ισολογισμού δεν υπερβαίνει τα 43 εκατομμύρια ευρώ.
- <sup>iv</sup> Τα δικαιολογητικά και η κατάταξη, εάν υπάρχουν, αναφέρονται στην πιστοποίηση.
- <sup>v</sup> Ειδικότερα ως μέλος ένωσης ή κοινοπραξίας ή άλλου παρόμοιου καθεστώτος.
- <sup>vi</sup> Επισημαίνεται ότι σύμφωνα με το δεύτερο εδάφιο του άρθρου 78 *“Όσον αφορά τα κριτήρια που σχετίζονται με τους τίτλους σπουδών και τα επαγγελματικά προσόντα που ορίζονται στην περίπτωση στ’ του Μέρους II του Παραρτήματος XII του Προσαρτήματος Α’ ή με την σχετική επαγγελματική εμπειρία, οι οικονομικοί φορείς, μπορούν ωστόσο να βασίζονται στις ικανότητες άλλων φορέων μόνο εάν οι τελευταίοι θα εκτελέσουν τις εργασίες ή τις υπηρεσίες για τις οποίες απαιτούνται οι συγκεκριμένες ικανότητες.”*
- <sup>vii</sup> Σύμφωνα με τις διατάξεις του άρθρου 73 παρ. 3 α, εφόσον προβλέπεται στα έγγραφα της σύμβασης είναι δυνατή η κατ' εξαίρεση παρέκκλιση από τον υποχρεωτικό αποκλεισμό για επιτακτικούς λόγους δημόσιου συμφέροντος, όπως δημόσιας υγείας ή προστασίας του περιβάλλοντος.
- <sup>viii</sup> Όπως ορίζεται στο άρθρο 2 της απόφασης-πλαίσιο 2008/841/ΔΕΥ του Συμβουλίου, της 24ης Οκτωβρίου 2008, για την καταπολέμηση του οργανωμένου εγκλήματος (ΕΕ L 300 της 11.11.2008, σ. 42).
- <sup>ix</sup> Σύμφωνα με άρθρο 73 παρ. 1 (β). Στον Κανονισμό ΕΕΕΣ (Κανονισμός ΕΕ 2016/7) αναφέρεται ως “διαφθορά”.
- <sup>x</sup> Όπως ορίζεται στο άρθρο 3 της Σύμβασης περί της καταπολέμησης της δωροδοκίας στην οποία ενέχονται υπάλληλοι των Ευρωπαϊκών Κοινοτήτων ή των κρατών μελών της Ευρωπαϊκής Ένωσης (ΕΕ C 195 της 25.6.1997, σ. 1) και στην παράγραφο 1 του άρθρου 2 της απόφασης-πλαίσιο 2003/568/ΔΕΥ του Συμβουλίου, της 22ας Ιουλίου 2003 για την καταπολέμηση της δωροδοκίας στον ιδιωτικό τομέα (ΕΕ L 192 της 31.7.2003, σ. 54). Περιλαμβάνει επίσης τη διαφθορά όπως ορίζεται στο **ν. 3560/2007 (ΦΕΚ 103/Α)**, «Κύρωση και εφαρμογή της Σύμβασης ποινικού δικαίου για τη διαφθορά και του Πρόσθετου σ’ αυτήν Πρωτοκόλλου» (αφορά σε προσθήκη καθόσον στο ν. Άρθρο 73 παρ. 1 β αναφέρεται η κείμενη νομοθεσία).
- <sup>xi</sup> Κατά την έννοια του άρθρου 1 της σύμβασης σχετικά με τη προστασία των οικονομικών συμφερόντων των Ευρωπαϊκών Κοινοτήτων (ΕΕ C 316 της 27.11.1995, σ. 48) όπως κυρώθηκε με το ν. 2803/2000 (ΦΕΚ 48/Α) “Κύρωση της Σύμβασης σχετικά με την προστασία των οικονομικών συμφερόντων των Ευρωπαϊκών Κοινοτήτων και των συναφών με αυτήν Πρωτοκόλλων.

- <sup>xii</sup> Όπως ορίζονται στα άρθρα 1 και 3 της απόφασης-πλαίσιο του Συμβουλίου, της 13ης Ιουνίου 2002 για την καταπολέμηση της τρομοκρατίας (ΕΕ L 164 της 22.6.2002, σ. 3). Αυτός ο λόγος αποκλεισμού περιλαμβάνει επίσης την ηθική αυτουργία ή την απόπειρα εγκλήματος, όπως αναφέρονται στο άρθρο 4 της εν λόγω απόφασης-πλαίσιο.
- <sup>xiii</sup> Όπως ορίζεται στο άρθρο 1 της οδηγίας 2005/60/ΕΚ του Ευρωπαϊκού Κοινοβουλίου και του Συμβουλίου, της 26ης Οκτωβρίου 2005, σχετικά με την πρόληψη της χρησιμοποίησης του χρηματοπιστωτικού συστήματος για τη νομιμοποίηση εσόδων από παράνομες δραστηριότητες και τη χρηματοδότηση της τρομοκρατίας (ΕΕ L 309 της 25.11.2005, σ.15) που ενσωματώθηκε με το ν. 3691/2008 (ΦΕΚ 166/Α) "Πρόληψη και καταστολή της νομιμοποίησης εσόδων από εγκληματικές δραστηριότητες και της χρηματοδότησης της τρομοκρατίας και άλλες διατάξεις".
- <sup>xiv</sup> Όπως ορίζεται στο άρθρο 2 της οδηγίας 2011/36/ΕΕ του Ευρωπαϊκού Κοινοβουλίου και του Συμβουλίου, της 5ης Απριλίου 2011, για την πρόληψη και την καταπολέμηση της εμπορίας ανθρώπων και για την προστασία των θυμάτων της, καθώς και για την αντικατάσταση της απόφασης-πλαίσιο 2002/629/ΔΕΥ του Συμβουλίου (ΕΕ L 101 της 15.4.2011, σ. 1) η οποία ενσωματώθηκε στην εθνική νομοθεσία με το ν. 4198/2013 (ΦΕΚ 215/Α) "Πρόληψη και καταπολέμηση της εμπορίας ανθρώπων και προστασία των θυμάτων αυτής και άλλες διατάξεις".
- <sup>xv</sup> Η εν λόγω υποχρέωση αφορά ιδίως: α) στις περιπτώσεις εταιρειών περιορισμένης ευθύνης (Ε.Π.Ε) και προσωπικών εταιρειών (Ο.Ε και Ε.Ε), τους διαχειριστές, β) στις περιπτώσεις ανωνύμων εταιρειών (Α.Ε), τον Διευθύνοντα Σύμβουλο καθώς και όλα τα μέλη του Διοικητικού Συμβουλίου ( βλ. τελευταίο εδάφιο της παρ. 1 του άρθρου 73 )
- <sup>xvi</sup> Επαναλάβετε όσες φορές χρειάζεται.
- <sup>xvii</sup> Επαναλάβετε όσες φορές χρειάζεται.
- <sup>xviii</sup> Επαναλάβετε όσες φορές χρειάζεται.
- <sup>xix</sup> Οικονομικός φορέας που έχει αποκλειστεί με τελεσίδικη απόφαση από τη συμμετοχή σε διαδικασία σύναψης σύμβασης ή ανάθεσης παραχώρησης δε μπορεί να κάνει χρήση αυτής της δυνατότητας κατά την περίοδο αποκλεισμού που ορίζεται στην εν λόγω απόφαση (άρθρο 73 παρ. 7 τελευταίο εδάφιο)
- <sup>xx</sup> Λαμβανομένου υπόψη του χαρακτήρα των εγκλημάτων που έχουν διαπραχθεί (μεμονωμένα, κατ' εξακολούθηση, συστηματικά ...), η επεξήγηση πρέπει να καταδεικνύει την επάρκεια των μέτρων που λήφθηκαν.
- <sup>xxi</sup> Στην περίπτωση που ο οικονομικός φορέας είναι Έλληνας πολίτης ή έχει την εγκατάστασή του στην Ελλάδα, οι υποχρεώσεις του που αφορούν τις εισφορές κοινωνικής ασφάλισης καλύπτουν τόσο την κύρια όσο και την επικουρική ασφάλιση (άρθρο 73 παρ. 2 δεύτερο εδάφιο).
- <sup>xxii</sup> Σημειώνεται ότι, σύμφωνα με το άρθρο 73 παρ. 3 περ. α και β, εφόσον προβλέπεται στα έγγραφα της σύμβασης είναι δυνατή η παρέκκλιση από τον υποχρεωτικό αποκλεισμό λόγω αθέτησης υποχρεώσεων καταβολής φόρων ή ασφαλιστικών εισφορών κατ' εξαίρεση, για επιτακτικούς λόγους δημόσιου συμφέροντος, όπως δημόσιας υγείας ή προστασίας του περιβάλλοντος ή/και όταν ο αποκλεισμός θα ήταν σαφώς δυσανάλογος, ιδίως όταν μόνο μικρά ποσά των φόρων ή των εισφορών κοινωνικής ασφάλισης δεν έχουν καταβληθεί, ή όταν ο οικονομικός φορέας ενημερώθηκε σχετικά με το ακριβές ποσό που οφείλεται λόγω αθέτησης των υποχρεώσεων του όσον αφορά στην καταβολή φόρων ή εισφορών κοινωνικής ασφάλισης σε χρόνο κατά τον οποίο δεν είχε τη δυνατότητα να λάβει μέτρα, σύμφωνα με το τελευταίο εδάφιο της παραγράφου 2 του άρθρου 73, πριν από την εκπνοή της προθεσμίας αίτησης συμμετοχής ή σε ανοικτές διαδικασίες της προθεσμίας υποβολής προσφοράς
- <sup>xxiii</sup> Επαναλάβετε όσες φορές χρειάζεται.
- <sup>xxiv</sup> Όπως αναφέρονται για τους σκοπούς της παρούσας διαδικασίας σύναψης δημόσιας σύμβασης στις κείμενες διατάξεις, στα έγγραφα της σύμβασης ή στο άρθρο 18 παρ. 2 .

<sup>xxv</sup> Η απόδοση όρων είναι σύμφωνη με την παρ. 4 του άρθρου 73 που διαφοροποιείται από τον Κανονισμό ΕΕΕΣ (Κανονισμός ΕΕ 2016/7)

<sup>xxvi</sup> Άρθρο 73 παρ. 5.

<sup>xxvii</sup> Όπως περιγράφεται στο Παράρτημα XI του Προσαρτήματος Α, **οι οικονομικοί φορείς από ορισμένα κράτη μέλη οφείλουν να συμμορφώνονται με άλλες απαιτήσεις που καθορίζονται στο Παράρτημα αυτό.**

<sup>xxviii</sup> Μόνον εφόσον επιτρέπεται **στη σχετική διακήρυξη ή στην πρόσκληση ή στα έγγραφα της σύμβασης που αναφέρονται στην διακήρυξη.**

<sup>xxix</sup> Όσον αφορά το τεχνικό προσωπικό ή τις τεχνικές υπηρεσίες που δεν ανήκουν άμεσα στην επιχείρηση του οικονομικού φορέα, αλλά στον οποίον τις ικανότητες στηρίζεται ο οικονομικός φορέας, όπως καθορίζεται στο μέρος II, ενότητα Γ, πρέπει να συμπληρώνονται χωριστά έντυπα ΤΕΥΔ.

<sup>xxx</sup> Επισημαίνεται ότι εάν ο οικονομικός φορέας **έχει** αποφασίσει να αναθέσει τμήμα της σύμβασης σε τρίτους υπό μορφή υπεργολαβίας **και** στηρίζεται στις ικανότητες του υπεργολάβου για την εκτέλεση του εν λόγω τμήματος, τότε θα πρέπει να συμπληρωθεί χωριστό ΤΕΥΔ για τους σχετικούς υπεργολάβους, βλέπε μέρος II, ενότητα Γ ανωτέρω.

<sup>xxxi</sup> Πρβλ και άρθρο 1 ν. 4250/2014

<sup>xxxii</sup> Υπό την προϋπόθεση ότι ο οικονομικός φορέας έχει παράσχει τις απαραίτητες πληροφορίες (διαδικτυακή διεύθυνση, αρχή ή φορέα έκδοσης, επακριβή στοιχεία αναφοράς των εγγράφων) που παρέχουν τη δυνατότητα στην αναθέτουσα αρχή ή στον αναθέτοντα φορέα να το πράξει. Όπου απαιτείται, τα στοιχεία αυτά πρέπει να συνοδεύονται από τη σχετική συγκατάθεση για την εν λόγω πρόσβαση.